

ВОИНСКІЙ УСТАВЪ
О
КАВАЛЕРІЙСКОЙ СЛУЖБѢ.

ЧАСТЬ IV.

ПРАВИЛА ПОСТРОЕНІЯ
РЕЗЕРВНАГО И БОЕВАГО ПОРЯДКОВЪ И ОБЩИХЪ КОЛОННЪ ВЪ
КАВАЛЕРІИ И МАНЕВРИРОВАНІЯ ОНЫМИ.

Съ 10-ю планами.

САНКТ-ПЕТЕРБУРГЪ.
ПЕЧАТАНО ВЪ ВОЕННОЙ ТИПОГРАФІИ.
1859.

Печатано по Высочайшему повелѣнію.

ОГЛАВЛЕНІЕ.

ГЛАВА I.

Стран.

О резервномъ и боевомъ порядкѣ.

- Статья 1. Общія правила § 1—6 1.
Статья 2. О резервномъ порядкѣ § 7—10. 3.
Статья 3. О боевомъ порядкѣ § 11—15. 5.

ГЛАВА II.

Общія колонны.

- Статья 1. Общія правила § 16—20. 8.
Статья 2. О походныхъ колоннахъ (наступныхъ и отступныхъ) § 21—28 9.
Статья 3. О фланговыхъ или обходныхъ колоннахъ § 29—31 11.

ГЛАВА III.

- О мѣстахъ начальниковъ въ резервномъ и боевомъ порядкахъ и при различныхъ построеніяхъ изъ сихъ порядковъ §§ 32—37. 12.

ГЛАВА IV.

О командахъ, сигналахъ, аллюрахъ и линейныхъ унтеръ-офицерахъ.

- Статья 1. О командахъ § 38—43. 15.
Статья 2. О сигналахъ § 44 и 45 17.
Статья 3. Объ аллюрахъ § 46 и 47 18.
Статья 4. О вызовѣ линейныхъ унтеръ-офицеровъ § 48—50 —

II.

ГЛАВА V.

Построение резервного порядка, движения онымъ и разныя построения, дѣлаемыя изъ резервнаго порядка.

Статья 1. Построение резервнаго порядка изъ походныхъ колоннъ § 51—55.	19.
Статья 2. О различныхъ движеніяхъ резервнымъ порядкомъ § 56—61.	20.
Статья 3. О выдвиганіи изъ резервнаго порядка полковыхъ колоннъ на одну линію съ тѣсными интервалами § 62—68.	24.
Статья 4. О построении общихъ колоннъ въ дивизіи, имѣющей головы полковъ на линіи § 69—83.	26.
Статья 5. О движеніи колоннами § 84.	35.
Статья 6. О построении полковыхъ колоннъ въ одну линію изъ общей сомкнутой колонны § 85 и 86.	—

ГЛАВА VI.

О построении боеваго порядка и дѣйствіи онымъ.

Статья 1. О построении боеваго порядка § 87—91.	36.
Статья 2. Общія правила о дѣйствіи боевымъ порядкомъ § 92—98.	39.
Статья 3. О наступленіи кавалеріи изъ боеваго порядка § 99—104.	41.
Статья 4. Отступленіе въ боевомъ порядкѣ § 105—108.	43.

Стран.

III

Стран.

Статья 5. Перемена фронта боеваго порядка § 109—115.	49.
Статья 6. Объ атакахъ § 116—127.	51.

ГЛАВА VII.

О дѣйствіяхъ конной артиллеріи вмѣстѣ съ кавалерією § 128—151.	55.
---	------------

П Р А В И Л А
ПОСТРОЕНІЯ
РЕЗЕРВНАГО И БОЕВАГО ПОРЯДКОВЪ
И
ОБЩИХЪ КОЛОННЪ ВЪ КАВАЛЕРІИ
И
МАНЕВРИРОВАНІЯ ОНЫМИ.

Г Л А В А I.
О РЕЗЕРВНОМЪ И БОЕВОМЪ ПОРЯДКЪ.

С т а т ь я 1.
ОБЩИЯ ПРАВИЛА.

§ 1. Каждый самостоятельный кавалерійскій отрядъ, готовясь къ началу дѣйствія, долженъ принимать такое построеніе, которое давало бы ему возможность: быть всегда готовымъ встрѣтить противника, измѣнять направленіе своего фронта, смѣнять и усиливать части, завязавшія дѣло съ неприятелемъ, а также охранять ихъ отъ всякаго покушенія на фланги и тылъ.

§ 2. Для кавалеріи назначаются два порядка *резервный и боевой.*

§ 3. Кавалерія, находящаяся въ резервѣ и имѣющая впереди себя другія, ближайшія къ неприятелю войска, располагается сосредоточенно, такимъ образомъ, чтобы войскамъ быть въ готовности принять боевое построение, согласно объяснившимся обстоятельствамъ. Подобное расположеніе называется резервнымъ порядкомъ.

§ 4. *Боевымъ порядкомъ* для кавалеріи называется приуготовительное размѣщеніе кавалерійскихъ полковъ и конныхъ батарей передъ началомъ дѣйствій, а въ мирное время для маневровъ и учений, такимъ образомъ, чтобы изъ сего размѣщенія удобно было сдѣлать всякаго рода движенія и перестроенія для встрѣчи и атаки противника.

§ 5. Боевой порядокъ назначается въ кавалеріи совсѣмъ не для того, чтобы непременно въ этомъ именно размѣщеніи полковъ и батарей оставаться до самой минуты боя и встрѣчать или атаковать противника; но единственно съ цѣлю, чтобы при сближеніи съ нимъ, пока осматривается расположеніе его войскъ и мѣстность, на которой должно происходить дѣло, и разъясняются намѣренія противника, начальникъ кавалерійской части могъ расположить вверенныя ему войска такимъ образомъ, чтобы имѣть ихъ, такъ сказать, подъ рукою, для всякаго необходимаго, по обстоятельствамъ, дѣйствія.

§ 6. Число линій въ боевомъ порядкѣ зависитъ отъ числа соединенныхъ для дѣйствія въ ономъ полковъ.

Для изложенія правилъ построенія резервнаго и боеваго порядковъ, полагается обыкновенно въ строю кавалерійская дивизія, съ принадлежащею къ ней артиллеріею. При семъ, хотя для каждой линіи, какъ въ резервномъ, такъ и въ боевомъ порядкахъ, назначается бригада, состоящая изъ двухъ полковъ 4-хъ-эскадроннаго состава; но если въ строй выведена будетъ не дивизія, а одна бригада, то для боеваго порядка она строится въ двѣ линіи, полкъ за полкомъ; для резервнаго же порядка и въ этомъ случаѣ бригада строится въ одну линію.

Статья 2.

О резервномъ порядкѣ.

§ 7. Гвардейская и Армейскія легкія кавалерійскія Пл. 1. дивизіи изъ 6-ти полковъ, съ одною батареею или Фиг. 1 и 2. облегченною и одною легкою батареями, строятся въ резервнѣй порядокъ по бригадно, въ три линіи. Въ каждой бригадѣ старшіе полки становятся въ колоннахъ слѣва, а младшіе въ колоннахъ справа; интервалъ между полками 40 шаговъ; разстояніе между линіями 40 шаговъ, считая отъ хвоста впереди стоящихъ частей до головы находящихся за ними. Если не послѣдуетъ особеннаго приказанія, то въ первой линіи становится 3-я бригада, во второй 2-я и въ третьей линіи 1-я бригада. Полки выравниваются, какъ между собою, такъ и по головнымъ

полкамъ. Всѣ батареи—батареинная или облегченная на правомъ, а легкая на лѣвомъ флангѣ — въ дивизионныхъ колоннахъ изъ середины, имѣя головы колоннъ на линіи, располагаются въ 60 шагахъ за колоннами третьей линіи.

Предписанное здѣсь размѣщеніе артиллеріи не должно однако стѣснять начальника. Такъ, если въ резервномъ порядкѣ онъ найдетъ необходимымъ имѣть батареи между полками, то въ этомъ случаѣ имъ должно быть отдано особое на то приказаніе.

Пл. 1.
Фиг. 3. § 8. Всѣ вообще кирасирскія дивизіи, имѣющія 4-ре полка, строятся согласно вышесказанному, но въ двѣ линіи.

§ 9. Постановляется правиломъ, что въ случаѣ, если бы по откомандированіи котораго-либо полка изъ дивизіи, въ строй было выведено нечетное число полковъ, *то передніи линіи составляются всегда изъ цѣлыхъ бригадъ*: остальной же полкъ становится въ задней линіи, равняясь за правофланговымъ или лѣвофланговымъ передъ нимъ полкомъ, и впереди артиллеріи.

§ 10. Кавалерія располагается въ резервномъ порядкѣ до начала дѣйствій во всѣхъ тѣхъ случаяхъ, гдѣ она прикрыта другими войсками. Передъ началомъ учений, Кавалерія обыкновенно строится въ резервный порядокъ, сколько для приобученія къ движенію и маневрированію въ массѣ, столько и по-

тому, что сосредоточенное расположеніе частей въ резервномъ порядкѣ позволяетъ въ самое короткое время строить изъ онаго боевой порядокъ.

Статья 3.

О боевомъ порядкѣ.

§ 11. Боевымъ порядкомъ, какъ уже сказано въ § 4-мъ, называется такое размѣщеніе дивизій, изъ котораго удобно сдѣлать всякаго рода движеніе или перестроеніе для немедленной атаки противника, а также, чтобы дивизія эта могла удобно и нисколько не медля встрѣтить всякую атаку, которая на нее поведена будетъ. По сей причинѣ, размѣщеніе полковъ и батарей въ семъ порядкѣ и самый строй частей суть только приуготовительные, и отъ начальника совершенно зависятъ, соображаясь съ обстоятельствами, сдѣлать всякаго рода перестроенія, которыя онъ сочтетъ нужными и сообразными съ цѣлю, имъ предположенною.

§ 12. Боевой порядокъ, смотря по составу дивизій, строится *въ три или въ две линіи*.

§ 13. Гвардейская и Армейскія легкія кавалерійскія дивизіи изъ 6-ти полковъ, съ двумя батареями, строятся въ боевой порядокъ *изъ двухъ боевыхъ линій и резерва*. 3-я бригада, назначенная въ первую боевую линію, имѣетъ развернутыми четыре эскадрона (3 и 4 пятого и 1 и 2-й шестаго—полковъ),

Пл. II.
Фиг. 4.

а за флангами ихъ, уступами, подивизионно въ колоннахъ изъ середины, въ 300 шагахъ разстоянія становятся 1-й и 2-й эскадроны пятого и 3-й и 4-й эскадроны шестаго—полковъ. *Все это составляетъ первую линію.* Въ каждомъ полку интервалы между развернутыми эскадронами—взводные, а между полками—полуэскадронные. Фронтъ дивизіи прикрывается, до объясненія обстоятельствъ, наѣздниками. Дивизионы, эшелонированные за флангами развернутыхъ эскадроновъ, становятся правѣ и лѣвѣ сихъ фланговъ, въ такомъ разстояніи, чтобы въ случаѣ, когда имъ придется развернуться, внутренніе ихъ фланги находились на взводный интервалъ отъ сосѣднихъ эскадроновъ. За серединою 1-й линіи, на высотѣ эшелонированныхъ за флангами дивизионовъ, располагается конно-батарейная или облегченная батарея, въ колоннѣ изъ середины, по четыре орудія.

2-я бригада, имѣя головы полковъ на линіи, располагается во второй линіи слѣдующимъ образомъ: 3-й полкъ въ полковой колоннѣ слѣва, а 4-й въ полковой же колоннѣ справа, становятся въ 400 шагахъ разстоянія отъ эшелонированныхъ дивизионовъ 1-й линіи: 3-й полкъ, равняясь своимъ лѣвымъ, а 4-й своимъ правымъ флангами противу наружныхъ фланговъ развернутыхъ эскадроновъ первой линіи.

1-я бригада, имѣя 1-й полкъ въ колоннѣ слѣва, а 2-й въ колоннѣ справа, составляетъ резервъ, и

выравнивается за серединою 1-й линіи въ 400 шагахъ разстоянія отъ 2-й линіи; интервалъ между полками 40 шаговъ.

Легкая батарея, въ колоннѣ изъ середины, въ четыре орудія, помѣщается на высотѣ полковъ 2-й бригады, за серединою 1-й линіи.

§ 14. Кирасирскія дивизиі строятся какъ показано на чертежѣ, *но съ двѣ линіи.* Если при дивизиі три батареи, то двѣ помѣщаются какъ сказано въ предъидущемъ параграфѣ, а третья батарея становится въ 60 шагахъ за резервомъ. Пл. II,
фиг. 5.

§ 15. На чертежахъ боевыхъ порядковъ мѣста батарей означены сзади первой линіи; но съ приближеніемъ дивизиі на такое разстояніе, гдѣ она уже можетъ употребить свою артиллерію, начальнику предоставляется полная свобода выдвигать батареи на одинъ или на оба фланга, или въ центръ, смотря по обстоятельствамъ. Если при построеніяхъ, батарея, находящаяся на флангѣ, выдвигается на позицію, то эшелонированные за флангами дивизионы выѣзжаютъ впередъ и развертываются правѣ или лѣвѣ батареи, смотря потому, на которомъ флангѣ она находится. Ближайшія къ батареѣ части войскъ всегда служатъ ей прикрытіемъ; въ случаѣ же, если батарея отдалится отъ боеваго порядка на такое разстояніе, что къ ней будетъ назначено особое прикрытіе, то оно остается при батареѣ до смѣны его другими частями. При перестроеніяхъ изъ боеваго

порядка во время дѣйствія батареи, до рѣшительной атаки, кавалерія не должна закрывать батареи.

ГЛАВА II.

ОБЩІЯ КОЛОННЫ.

СТАТЬЯ 1.

ОБЩІЯ ПРАВИЛА.

§ 16. Общія колонны назначаются для движенія кавалеріи съ конною Артиллеріею въ походѣ по дорогамъ, а также и для прохожденія черезъ тѣсныя.

§ 17. Въ военное время, когда предвидится возможность встрѣтить непріятеля (а равно и въ мирное время для маневровъ), общія колонна должна быть составлена такимъ образомъ, чтобы во всякую минуту можно было построить изъ нея, безъ замѣшательства и безъ потери времени, боевой порядокъ, съ какой бы стороны ни показался непріятель.

§ 18. На этомъ основаніи полки и батареи размѣщаются въ общей колоннѣ въ той послѣдовательности, въ какой они должны стоять въ боевомъ порядкѣ, т. е. при наступленіи; полки и батареи,

предназначенные въ 1-ю линію, должны слѣдовать въ головѣ, а назначенные въ резервъ—въ хвостѣ колонны. При оступленіи же—обратно: части, назначенныя въ резервъ, предшествуютъ тѣмъ, которыя должны составить боевыя линіи.

§ 19. Для обхода непріятельскаго фланга и вообще для фланговаго движенія вблизи непріятеля, когда можно ожидать отъ него нападенія съ боку, размѣщеніе полковъ должно быть таково, чтобы простымъ заѣздомъ къ флангу можно было приготовиться къ нападенію на противника, или отраженію его атаки.

§ 20. Вслѣдствіе всего изложеннаго, колонны строятся различнымъ образомъ и раздѣляются на *наступныя и отступныя, или собственно походныя колонны, и фланговыл или обходныя колонны.*

СТАТЬЯ 2.

О ПОХОДНЫХЪ КОЛОННАХЪ.

(Наступныхъ и отступныхъ).

§ 21. Для наступленія и отступленія, дивизія, смотря по обстоятельствамъ, можетъ быть построена въ одну или нѣсколько походныхъ колоннъ.

§ 22. При построеніи въ одной колоннѣ, полки ^{Пл. III,} и батареи ^{Фиг. 6.} становятся въ порядкѣ, показанномъ на ^{7 и 8.} планѣ III, фиг. 6. 7 и 8.

Пл. IV,
фиг. 9.
10 и 11.

§ 23. При построении в двух колоннах полки и батареи становятся как показано на пл. IV, фиг. 9, 10 и 11.

§ 24. Показанный на чертежах порядок размещения полков и батарей остается одинаковым как при наступлении, так и при отступлении, с той лишь разницею, что при отступлении каждая часть следует в обратном порядке.

§ 25. Из каких частей фронта составлять колонны—зависит от ширины дорог или дефиле, по которым они должны проходить. Если место позволяет, то полки строятся в эскадронных, а батареи в дивизионных колоннах. Для движения же по дорогам полки строятся по шесту или по шести, а батареи в колоннах взводных или в одно орудие.

§ 26. Для удобства перестроения колонн в боевой или в резервный порядок постановляется правилом, чтобы старшие полки бригад строились в колоннах слева, а младшие в колоннах справа.

§ 27. Начальнику предоставляется в колоннах изменять указанный на чертежах порядок построения, точно также, как ему предоставлено изменять и боевой порядок. Так, например, при движении по местности пересеченной, где встречаются частые мосты, деревни, леса и т. п., он должен все их драгуны, или часть их, вести—при наступлении—в голову, при отступлении—в хвост колонн,

дабы, в первом случае, очищать ими путь, а во втором—задерживать преследующего противника.

§ 28. Распределение батарей в колоннах также предоставляется усмотрению начальника. Он может усилить или ту часть колонны, которая ближе к противнику, или, напротив, поместить их между частями, более удаленными от него, смотря по местности и обстоятельствам, в которых движение производится. Во всяком случае, при наступлении—за головным, а при отступлении—перед последним полком полезно иметь хотя небольшое число орудий, для первой встречи противника.

Статья 3.

О фланговых или обходных колоннах.

§ 29. Фланговые или обходные колонны строятся из боевого или резервного порядка поворотом всех частей оного *направо* (для обхода *левого* фланга противника), или *налево* (для обхода *правого* фланга).

§ 30. Каждая линия боевого или резервного порядка составляет особую колонну. Батареи следуют при своих линиях. Причем в боевом порядке, батареи, находящаяся в колонне, ближайшей к неприятелю, буде местность не препятствует, двигается с боку оной шагах в 100, так, чтобы

кавалерійская линія, находясь между нею и непрі-
телемъ, прикрывала ее.

Пл. V, § 31. На пл. V, фиг. 12, 13 и 14, показано
фиг. 12
13 и 14. примѣрное построение гвардейскихъ и армейскихъ
дивизій въ обходныхъ колоннахъ. Въ построения
этомъ предоставляется начальнику дѣлать также всѣ
измѣненія, какия по обстоятельствамъ онъ признаеть
нужными.

ГЛАВА III.

О МѢСТАХЪ НАЧАЛЬНИКОВЪ ВЪ РЕЗЕРВНОМЪ И БОЕВОМЪ ПОРЯДКАХЪ И ПРИ РАЗЛИЧНЫХЪ ПОСТРОЕНИЯХЪ ИЗЪ НИХЪ ПОРЯДКОВЪ.

§ 32. Въ резервномъ порядкѣ Дивизионному На-
чальнику быть въ разстояніи 6-ти взводовъ передъ
срединою 1-й линіи; командующему бригадою, нахо-
дящемуся въ 1-й линіи, — на разстояніи 4-хъ взводовъ,
а во 2-й и 3-й линіяхъ — на разстояніи 35 шаговъ
отъ своихъ бригадъ; всѣмъ передъ серединою оныхъ.
Полковые командиры полковъ, находящихся въ 1-й
линіи, — на разстояніи 2-хъ взводовъ, а во 2-й и 3-й
линіяхъ — на разстояніи 30 шаговъ впереди фла-
говъ равненія своихъ полковъ.

§ 33. Въ боевомъ порядкѣ дивизіи, на ученьяхъ,
Дивизионному Начальнику быть на разстояніи 10-ти

взводовъ передъ серединою 1-й линіи; командую-
щимъ бригадами на 6-ти взводномъ разстояніи пе-
редъ серединою своихъ бригадъ.

Командирамъ полковъ: въ 1-й линіи находящихся —
впереди наружныхъ фланговъ развернутыхъ эска-
дроновъ — въ двухвзводномъ отъ нихъ разстояніи, да-
бы удобно было управлять движеніями обоихъ ди-
визионовъ полка; командирамъ полковъ, находящихся
во 2-й линіи и резервѣ, а равно всѣмъ командирамъ
дивизионовъ, эскадроновъ и всѣмъ прочимъ, какъ
предписано въ главѣ I, § 7—11 Полковаго ученья.

Во время производства учей: всѣмъ полковымъ
командирамъ быть тамъ, гдѣ виднѣе строй полка
и гдѣ удобнѣе принимать отъ начальника команду,
не отъѣзжая отъ своихъ частей. Въ бою и на ма-
неврахъ, Начальнику дивизіи быть по его усмотрѣ-
нію, но преимущественно между 1-й и 2-й линія-
ми; — командующему бригадою въ 1-й линіи нахо-
дящемуся, — въ центрѣ своей бригады, за серединою
развернутыхъ эскадроновъ; полковые командиры 1-й
линіи, до начала дѣйствія, — противъ середины сво-
ихъ полковъ, такимъ образомъ, чтобъ имъ слышна
была команда и можно было хорошо видѣть коман-
дующаго бригадою; прочимъ начальникамъ — какъ
сказано выше.

§ 34. Въ общей сомкнутой колоннѣ Дивизионному
Начальнику — наравнѣ съ головною частію дивизіи,
на разстояніи 3-хъ взводовъ отъ фланга равненія

колонны. Командующимъ бригадами и полковымъ командирамъ—наравнѣ съ головными частями своихъ бригадъ и полковъ; первымъ—на разстояніи двухъ, а послѣднимъ на разстояніи одного взвода отъ фланга равненія колонны. Всѣмъ прочимъ чинамъ—согласно главы I, § 15—19 Полковаго ученья.

§ 35. Въ дивизіи, построенной въ полковыхъ густыхъ колоннахъ на одной линіи съ тѣсными интервалами, Дивизионному Начальнику быть въ разстояніи 6-ти взводовъ передъ серединою линіи; командующимъ бригадами—на разстояніи 4-хъ взводовъ передъ серединою бригадъ; а полковымъ командирамъ на разстояніи 2-хъ взводовъ впереди фланговъ равненія своихъ полковъ.

§ 36. Хотя въ предъидущихъ параграфахъ и опредѣлено мѣсто Начальника дивизіи при различномъ построеніи оной, но онъ можетъ быть тамъ, гдѣ присутствіе его болѣе пужно, стараясь только избирать мѣсто, откуда удобнѣе его видѣть и слышать его команду; на ученьи въ присутствіи старшаго начальника Дивизионному Начальнику быть при той линіи, при которой находится старшій начальникъ.

§ 37. Изъ числа трубачей должно находиться: по одному—при старшемъ начальникѣ, если таковой распоряжается движеніями; въ бою, на маневрахъ или ученьяхъ—при Дивизионномъ Начальникѣ и при командующихъ бригадами; затѣмъ, прочіе тру-

бачи занимаютъ въ каждомъ полку мѣста опредѣленныя для нихъ Полковымъ Уставомъ.

ГЛАВА IV.

О КОМАНДАХЪ, СИГНАЛАХЪ, АЛЛЮРАХЪ И ЛИНЕЙНЫХЪ УНТЕРЪ-ОФИЦЕРАХЪ.

Статья 1.

О КОМАНДАХЪ.

§ 38. Главному начальнику подавать, а прочимъ принимать отъ него команды слѣдующимъ образомъ: главному и другимъ начальникамъ, до полковыхъ командировъ включительно, произносить всю предварительную команду, присоединяя *съ концъ оной безостановочно аллюръ*, и когда команда будетъ всѣми повторена: *подавать исполнительную команду, а слѣсть съ оной знакъ*.

§ 39. Командующимъ бригадами и полковымъ командирамъ руководствоваться относительно командъ слѣдующими правилами:

а.) Командующимъ бригадами, во всѣхъ случаяхъ, повторять всю предварительную команду Дивизионнаго Начальника.

б.) Ежели въ полкахъ бригады начальное и всѣ по-

слѣдующія движенія одинаковы, то, повторивъ предварительную команду Дивизионнаго Начальника, командующимъ бригадами подавать команды какъ для начальнаго, такъ и для всѣхъ послѣдующихъ движеній бригады.

в.) Если въ полкахъ бригады начальное движеніе одинаково, но слѣдующія движенія различны, то, повторивъ предварительную команду, командующій бригадою означаетъ особою командою начальное движеніе бригады, а полковые командиры командуютъ что нужно для послѣдующихъ движеній.

г.) Если въ полкахъ бригады начальное движеніе различно, то командующимъ бригадами только повторять общую предварительную команду Дивизионнаго Начальника, а полковымъ командирамъ командовать что нужно для предстоящихъ движеній.

§ 40. Правила для подаванія команды и исполненія оной остаются тѣ же самыя, какія определены въ Полковомъ ученьи Гл. II, §§ 21—27. Знакъ, подаваемый вмѣстѣ съ командою *маршъ* главнымъ начальникомъ, повторяется одновременно командующими бригадами и полковыми командирами, а дивизионные и эскадронные командиры, по сей командѣ и знаку, — всѣ въ одно время произносятъ исполнительную команду *маршъ*.

§ 41. Полки въ дивизіи называются по порядку ихъ 1, 2, 3, 4, 5 и 6-мъ, сохраняя свои номера даже и въ тѣхъ случаяхъ, когда, согласно § 9-му, въ

строй, который нибудь изъ полковъ не будетъ выведенъ. Только при представленіи на смотру или при маневрированіи одною бригадою, полки оной, по старшинству въ бригадѣ, называются 1 и 2-мъ, а бригады сохраняютъ присвоенные имъ номера въ дивизіи.

§ 42. Командиры полковъ, къ командѣ *полкъ*, присоединяютъ *присвоенный полку номеръ*. Бригады не называются по номерамъ.

§ 43. Когда части войскъ столь отдалены, что имъ нельзя слышать голоса начальника, то приказанія посылаются чрезъ адъютантовъ. Въ такомъ случаѣ, отдаленная часть должна соображаться съ движеніями той части, при коей находится главный начальникъ, для того, чтобы всѣ движенія исполнять по возможности въ одно и то же время.

Статья 2.

О СИГНАЛАХЪ.

§ 44. Всѣ подаваемые сигналы относятся *только къ 1-й линіи*, а потому и повторяются одними трубачами этой линіи. Вторая же и прочія линіи исполняютъ всѣ движенія по словесной командѣ.

§ 45. Сходно § 28-му Эскадроннаго ученья, сигналъ, подаваемый трубачемъ, находящимся при главномъ начальникѣ 1-й линіи, повторяется трубачами только тѣхъ частей, до которыхъ онъ относится.

С Т А Т Ъ Я 3.

О Б Ъ А Л Л Ю Р А Х Ъ .

§ 46. Правила для употребленія аллюровъ при поворотахъ и заѣздахъ частей, какъ равно и при всѣхъ построенияхъ, остаются тѣ же самыя, какъ въ Эскадронномъ ученьи § 30—33 и Полковаго ученья § 33 и 34.

§ 47. Аллюръ опредѣляется *командою* или сигналомъ; въ послѣднемъ случаѣ начальники частей, находящихся въ заднихъ линияхъ, подаютъ соответствующія команды и соблюдаютъ свои движенія съ движеніемъ 1-й линіи. Еслибы аллюръ старшимъ начальникомъ назначенъ не былъ, то при подаваніи командъ руководствоваться правилами Полковаго ученья, § 33-мъ.

С Т А Т Ъ Я 4.

О В Ы З О В Ъ Л И Н І Й Н Ъ Х Ъ У Н Т Е Р Ъ - О Ф И Ц Е Р О В Ъ .

§ 48. Во всѣхъ линіяхъ резервнаго порядка, при построении онаго, и всѣхъ перестроенияхъ, изъ сего порядка дѣлаемыхъ (согласно V главы сей части), высылаются для обозначенія мѣстъ частей линійные унтеръ-офицеры головныхъ эскадроновъ полковъ.

§ 49. Для обозначенія мѣстъ частей во 2-й и 3-й линіяхъ боеваго порядка, какъ при построении онаго, такъ и при маневрированіи симъ порядкомъ, такъ

же высылаются линійные унтеръ-офицеры отъ головныхъ частей колоннъ.

§ 50. Полки, въ 1-й линіи боеваго порядка находящіяся, строятся и маневрируютъ *не высылая линійныхъ унтеръ-офицеровъ*.

Г Л А В А V.

П О С Т Р О Е Н І Е Р Е З Е Р В Н А Г О П О Р Я Д К А , Д В И Ж Е Н І Я О Н И М Ъ И Р А З -
Н Ъ Я П О С Т Р О Е Н І Я , Д Ѣ Л А Е М Ъ Я И З Ъ Р Е З Е Р В Н А Г О П О Р Я Д К А .

С Т А Т Ъ Я 1.

П О С Т Р О Е Н І Е Р Е З Е Р В Н А Г О П О Р Я Д К А И З Ъ П О Х О Д Н Ъ Х Ъ
К О Л О Н Н Ъ .

§ 51. Для удобнѣйшаго построения резервнаго порядка изъ походныхъ колоннъ, необходимо сблизить предварительно всѣ отдѣльныя части полковъ, которые потомъ перестраиваются въ сомкнутыя полковыя колонны и кратчайшими путями слѣдуютъ къ своимъ мѣстамъ.

§ 52. Избирая для движенія каждой части кратчайшіе пути, должно избѣгать облическихъ движеній, которыя допускаются не иначе, *какъ на разстояніе одного и двухъ эскадроновъ*. Правило это, неизмѣнно соблюдаемое въ кавалерійскихъ частяхъ, не

относится однако къ батареямъ, которыя, смотря по надобности, могутъ дѣлать движенія облически.

§ 53. Построеніе дивизіи въ резервный порядокъ изъ одной или двухъ походныхъ колоннъ дѣлается или на походъ, или на мѣстѣ, но всегда по головной части колонны; полки, сомкнувшись въ густыя полковныя колонны и миновавъ артиллерию, строятся за головными частями колонны.

§ 54. При сихъ перестроеніяхъ, артиллерія не должна пересѣкать пути полкамъ, и потому, съ началомъ построенія, батареи останавливаются или отъѣзжаютъ въ сторону, перестраиваются въ дивизионныя колонны изъ середины, и тогда только въѣзжаютъ въ свои мѣста, когда всѣ полки дивизіи заняли уже оныя.

§ 55. Для построенія дивизіи въ резервный порядокъ, Начальникъ дивизіи командуетъ:

- 1.) *По такому-то полку.*
- 2.) *Стройся въ резервный порядокъ, аллюръ.*
- 3.) *МАРШЪ* (знакъ).

Команды эти повторяются командующими бригадами и прочими начальниками, согласно §§ 39—43-му сей части.

Статья 2.

О различныхъ движеніяхъ резервнымъ порядкомъ.

§ 56. Для всѣхъ движеній резервнымъ порядкомъ: *впередъ, назадъ, направо, налево, а также и*

при останавливаніи онаго. Начальникъ дивизіи подаетъ соответственныя команды и назначаетъ часть, долженствующую служить для равненія; всѣ прочіе начальники частей повторяютъ согласно § 39 его команды, *напр.* для движенія впередъ дивизіи, построенной въ резервный порядокъ, Начальникъ дивизіи командуетъ:

- 1.) *Дивизія впередъ.*
- 2.) *Равненіе по такому-то полку, аллюръ.*
- 3.) *МАРШЪ* (знакъ).

Команды эти повторяются согласно § 39, а при движеніи соблюдаются всѣ правила, данныя для движенія полковыхъ колоннъ. Пол. учен., глав. VIII.

§ 57. Перемена направленія резервнымъ порядкомъ можетъ быть сдѣлана или *во время движенія* или *на мѣстѣ*. На ходу можно переменить направленіе *не болѣе, какъ на $\frac{1}{4}$ часть круга*. Дабы переменить направленіе *болѣе, нежели $\frac{1}{4}$ части круга*, необходимо сдѣлать это на мѣстѣ. Въ обоихъ случаяхъ перемена направленія *направо*—дѣлается *по старшему полку бригады*; а перемена направленія *налево*—*по младшему полку бригады*, и *всегда впередъ*.

§ 58. Для перемены направленія *на ходу, напр.* Пл. VI,
фиг. 15.
налево, Дивизионный Начальникъ командуетъ:

- 1.) *Дивизія.*
- 2.) *Перемена направленія налево.*

Команды эти повторяются всеми начальниками частей согласно § 39-му.

3.) *Шестой полкъ, правое плечо впередъ.*

4.) *МАРШЪ* (знакъ).

3 и 4-я команды повторяются немедленно только командующимъ 3-ю бригадою и командиромъ 6-го полка и когда 6-й полкъ заѣдетъ сколько нужно, Дивизионный Начальникъ командуетъ:

5.) *ПРЯМО.*

Командиръ 5-го полка по 3-й командѣ Дивизионнаго Начальника командуетъ: *равненіе направо, аллюръ* (удвоенный), и по 4-й командѣ—*МАРШЪ*, а когда возьметъ надлежащій интервалъ отъ 6-го полка, командуетъ: *правое плечо впередъ*, и заѣхавъ сколько нужно, чтобы быть въ параллельномъ направленіи съ 6-мъ полкомъ, командуетъ: *прямо, равненіе направо*, а поравнявшись съ 6-мъ полкомъ, переводитъ пятый полкъ въ аллюръ, коимъ идетъ 6-й полкъ.

2 и 1-я бригады исполняютъ послѣдовательно то же, что и 3-я бригада, дойдя до того мѣста, гдѣ началъ заѣздъ 6-й полкъ.

§ 59. Перемена направленія направо дѣлается заѣдомъ первоначально 5-го полка лѣвымъ плечомъ впередъ, прочіе же полки исполняютъ заѣздъ лѣвымъ плечомъ послѣдовательно, какъ сказано въ предыдущемъ параграфѣ.

Пл. VI,
фиг. 16.

§ 60. Для перемены направленія резервнымъ по-

рядкомъ *на мѣсто*, на примѣръ, *направо* по 5-му полку; Дивизионный Начальникъ командуетъ:

(1.) *Дивизія.*

(2.) *По 5-му полку перемена направленія направо, аллюръ.*

3.) *МАРШЪ* (знакъ).

По 2-й командѣ выезжаютъ линейные унтеръ-офицеры головного эскадрона 5-го полка и становятся въ данномъ направленіи; 5-й же полкъ, по командѣ своего командира, *поворачиваетъ направо*, дѣлаетъ по исполнительной командѣ перемену направленія направо, по правиламъ Полковаго ученія. Унтеръ-офицеры головныхъ эскадроновъ прочихъ полковъ выезжаютъ на линію по командѣ, означающей аллюръ.

Командиръ 6-го полка, скомацдовавъ предварительно *равненіе направо*, по исполнительной командѣ идетъ прямо, а когда 5-й полкъ остановится, то командиръ 6-го полка командуетъ: *лѣвое плечо впередъ, маршъ*, а послѣ заѣзда на $\frac{1}{4}$ круга—*прямо, равненіе направо*; за симъ ведетъ свою колонну на унтеръ-офицера № 9-го и останавливаетъ полкъ, по правиламъ послѣдовательнаго равненія.

Командиры полковъ, находящихся во 2 и 3-й линіяхъ, по второй командѣ Дивизионнаго Начальника, *поворачиваютъ свои полки направо* и заѣзжаютъ лѣвымъ плечомъ; когда же возьмутъ направленіе параллельно фронту первой линіи, то командуютъ: *прямо, равненіе направо*, а поравнявшись противу

соответствующихъ полковъ первой линіи, останавливаютъ колонны и заѣзжаютъ во фронтъ.

§ 61. Перемена направленія налѣво дѣлается по тѣмъ же правиламъ, но въ противную сторону и по 6-му полку.

Статья 3.

О ВЫДВИГАНИИ ИЗЪ РЕЗЕРВНАГО ПОРЯДКА ПОЛКОВЫХЪ КОЛОННЪ НА ОДНУ ЛИНІЮ СЪ ТѢСНЫМИ ИНТЕРВАЛАМИ.

§ 62. Выдвиганіе головъ полковыхъ колоннъ на линію изъ резервнаго порядка впередъ съ мѣста дѣлается: либо оставляя головную бригаду *на мѣстѣ*, либо *вызывая впередъ* одну изъ бригадъ заднихъ линій.

§ 63. Относительно подаваемыхъ для этого командъ, руководствоваться §§ 187—197 Полковаго ученія, примѣняя къ полковымъ колоннамъ сказанное тамъ относительно эскадроновъ.

§ 64. Линія, на которой строятся головы колоннъ, означается линійными унтеръ-офицерами головного эскадрона каждаго полка.

§ 65. Интервалы между густыми колоннами, выдвигающимися на линію изъ резервнаго порядка, должны быть размѣра, опредѣленнаго для тѣсныхъ интерваловъ въ резервномъ порядкѣ, *т. е.* 40 шаговъ.

П. VI, § 66. Для выдвиганія головъ полковыхъ колоннъ на линію изъ резервнаго порядка, оставляя 3-ю

бригаду на мѣстѣ, Дивизионный Начальникъ командуетъ:

- 1.) *По 3-й бригадѣ.*
- 2.) *Головы полковъ направо на линію, аллюръ.*
- 3.) *МАРШЪ* (знакъ).

Съ началомъ первой команды, линійные унтеръ-офицеры головныхъ эскадроновъ *пятого* и *шестого* полковъ означаютъ линію у самаго фронта своихъ эскадроновъ, выравниваясь между собою. По командѣ, означающей аллюръ, выѣзжаютъ на линію унтеръ-офицеры головныхъ эскадроновъ всѣхъ прочихъ полковъ. Исполненіе—какъ въ Полковомъ ученіи, примѣняя къ полкамъ сказанное тамъ объ эскадронахъ.

§ 67. Для подобнаго же построенія, *выдвигая* П. VI, *одну изъ бригадъ 2-й или 3-й линіи впередъ*, слѣдуетъ сперва вызвать впередъ линійныхъ унтеръ-офицеровъ изъ полковъ этой бригады; на примѣръ:

- 1.) *Унтеръ-офицеры 2-й бригады впередъ на линію.*
- 2.) *Вторая бригада впередъ на линію, головы полковъ направо и налѣво на линію, аллюръ.*
- 3.) *МАРШЪ* (знакъ).

По этой командѣ исполняется согласно § 194 Полковаго ученія, примѣняя къ полковымъ колоннамъ, предписанное тамъ для эскадроновъ. Унтеръ-офицеры полковъ 2-й бригады выѣзжаютъ на взводное разстояніе впередъ отъ головной бригады и выравниваются противу соответствующихъ полковъ первой линіи.

§ 68. Выдвиганіе бригады на линію изъ резервнаго порядка, находящагося въ движеніи, *дѣлается только по голосной бригадѣ*, которая *проболжаетъ идти тѣмъ же аллюромъ*, а прочіе полки, послѣ поворота въ означенную сторону, *удваиваютъ аллюръ* и, выдвинувшись на одну линію съ головною бригадою, переходятъ въ прежній аллюръ. Для построения сего Дивизионный Начальникъ командуетъ:

- 1.) *Такая-то бригада прямо.*
- 2.) *Головы полковъ направо или налево на линію.*
- 3.) *МАРШЪ* (знакъ).

Статья 4.

О построении общихъ колоннъ въ дивизіи, имѣющей головы полковъ на линіи.

§ 69. Построеніе на мѣстѣ одной общей колонны, изъ колоннъ, построенныхъ въ линію на тѣсныхъ интервалахъ, дѣлается слѣдующимъ образомъ: полкъ равненія остается на мѣстѣ, полки, строящіеся впереди его, двигаются *впередъ*, а строящіеся позади — *дѣлаютъ отъ него запѣдъ* отдѣленіями кругомъ и отходятъ назадъ, — всѣ равняясь къ сторонѣ полка равненія, и за тѣмъ каждый изъ полковъ, выдвинувшись или отойдя на высоту мѣста, которое долженъ занять въ общей колоннѣ, поворачиваются направо (или налево) къ полку, по коему дѣлается построение.

§ 70. Для построения, *напр.*, общей колонны справа отъ *третьему полку*, изъ линіи полковыхъ колоннъ на тѣсныхъ интервалахъ, Дивизионный Начальникъ командуетъ:

- 1.) *По третьему полку.*
- 2.) *Справа въ колонну стройся.*
- 3.) *МАРШЪ* (знакъ).

Послѣ повторенія этой команды согласно § 39, исполненіе дѣлается сходно предъидущаго параграфа. Командиръ третьяго полка командуетъ: *глаза налево.*

По второй командѣ Дивизионнаго Начальника, адъютанты 2-го и 4-го полковъ становятся на двухвзводной дистанціи спереди и сзади 3-го полка, для означенія точекъ, къ которымъ должны примкнуть фланги равненія ихъ полковъ (т. с. лѣвые). Командиръ 2-го полка, становясь на высоту своего адъютанта, пропускаетъ полкъ мимо себя, предваряя его, когда поравняется средняя полка, командою: *2-й полкъ налево*, а когда хвостъ онаго будетъ въ разстояніи 3-хъ шаговъ, командуетъ: *МАРШЪ, прямо, равненіе налево*; затѣмъ, опередивъ полкъ, становится для встрѣчи его на той точкѣ, куда долженъ примкнуть 1-й эскадронъ, и останавливаетъ полкъ по правиламъ, даннымъ въ Полковомъ учении, для эскадроновъ, строящихся выше *эскадрона равненія*. 1-й полкъ исполняетъ то же, что и 2-й; командиры 4-го, 5-го и 6-го полковъ, *поворачиваются*

изъ направо кругомъ, командуютъ: *прямо, равненіе направо*, и вводятъ полки въ колонну, по правиламъ Полковаго ученія для эскадроновъ, строящихся ниже эскадрона равненія (§ 118). Адьютанты 1-го, 5-го и 6-го полковъ становятся на точкѣ, къ коей должны примкнуть фланги равненія ихъ полковъ, тогда, когда предыдущій полкъ занялъ уже свое мѣсто въ колоннѣ; а офицеры, находящіеся на флангахъ равненія эскадроновъ 1-го и 2-го полковъ, когда полки эти будутъ остановлены по ввѣдѣ въ общую колонну, поворачиваются *направо-кругомъ* къ 3-му полку и выравниваются по фланговымъ офицерамъ означеннаго полка и поворачиваются опять во фронтъ по командѣ Начальника дивизіи.

§ 71. Построеніе подвижной общей колонны изъ колоннъ, построенныхъ въ линію на тѣсныхъ интервалахъ, можетъ быть также дѣлаемо или съ *мѣста* или *на ходу*, но въ обоихъ случаяхъ *только по одному* изъ *фланговыхъ* полковъ линіи, т. е. *колонны справа по 1-му полку, а колонны слева по послѣднему полку линіи*.

Пл. VII, § 72. При построеніи съ мѣста подвижной общей
фиг. 20. колонны справа, Дивизионный Начальникъ командуетъ:

- 1.) *Первый полкъ впередъ.*
- 2.) *Справа съ колонну стройся, аллюръ.*
- 3.) *МАРШЪ* (знакъ).

Командующій 1-ю бригадою повторяетъ всѣ команды, а командующіе 2-ю и 3-ю бригадами толь-

ко двѣ первыя. Командиръ 1-го полка, командовавъ по 1-й командѣ: *равненіе направо*, по исполнительной командѣ и знаку, ведетъ полкъ прямо, назначеннымъ аллюромъ. Командиры 2-го, 3-го, 4-го, 5-го и 6-го полковъ подаютъ каждый команду въ слѣдующей постепенности:

Командиръ 2-го полка, въ то время, когда 3-й отъ хвоста колонны эскадронъ 1-го полка поравняется съ головнымъ эскадрономъ 2-го полка, командуетъ:

1.) *Второй полкъ направо, аллюръ* (назначенный командою).

2.) *МАРШЪ* (знакъ) *прямо, равненіе направо*.

По сей командѣ 2-й полкъ подается по линіи головнаго своего эскадрона, и когда правый его флангъ поравняется противу середины 1-го полка, командиръ 2-го полка предварительно командуетъ:

1.) *Второй полкъ.*

2.) *Во фронтъ,*

а когда лѣвый флангъ 2-го полка будетъ въ трехъ шагахъ отъ лѣваго фланга 1-го полка:

3.) *МАРШЪ* (знакъ).

4.) *Прямо, равненіе направо.*

Командиры 3-го, 4-го, 5-го и 6-го полковъ подаютъ команды для поворота и движенія въ то время, когда послѣдній справа полкъ, движеніемъ направо, возьметъ интервалъ, равный глубинѣ полка, т. е. въ 4-хъ-эскадронномъ полку будетъ находиться на разстояніи четырехъ взводовъ. За симъ каж-

дый полкъ последовательно вступаетъ въ колонну. Съ окончаніемъ построения, дабы возстановить между полками надлежащія дистанціи, всѣ полки *смыкаются удвоеннымъ аллюромъ по головному и переходятъ съ прежній аллюръ.*

§ 73. Если команда для сего построения подана на ходу, то, по исполнительной командѣ, одинъ 1-й полкъ *продолжаетъ движеніе* прежнимъ аллюромъ, а всѣ прочіе *останавливаются* и исполняютъ какъ предписано для построения съ мѣста.

§ 74. Построеніе подвижной общей колонны *слѣва* дѣлается по тѣмъ же правиламъ; но какъ въ этомъ случаѣ подается впередъ *лѣвофланговый полкъ*, то всѣ вышестоящія полки поворачиваются для построения колонны *налѣво*.

Пл. VII, фиг. 21. § 75. Построеніе резервнаго порядка изъ полковыхъ колоннъ, имѣющихъ головы полковъ на линіи, дѣлается какъ сказано о построении общей колонны изъ полковыхъ колоннъ §§ 69—74—*на мѣстѣ, по каждой изъ бригадъ дивизіи, а на ходу только по лѣвофланговой бригадѣ*, если младшіе полки должны быть построены въ 1-й линіи. Для построения резервнаго порядка *съ мѣста*, Дивизионный Начальникъ командуетъ:

- 1.) *По такой-то* (1, 2 или 3-й) *бригадѣ.*
- 2.) *Стройся съ резервный порядокъ, аллюръ.*
- 3.) **МАРШЪ** (знакъ).

Пл. VII, фиг. 22. А на ходу:

- 1.) *3-я бригада прямо.*
- 2.) *Стройся съ резервный порядокъ, аллюръ.*
- 3.) **МАРШЪ** (знакъ).

§ 76. Точно также дивизія можетъ быть построена *въ два общія походныя колонны*; въ семъ случаѣ, слѣдуетъ приказать артиллеріи занять соответствующія ей въ двухъ колоннахъ между полками мѣста. Для сего полки въ то же время получаютъ приказаніе взять надлежащія дистанціи или отъ передней, или отъ задней бригады.

§ 77. Если изъ колоннъ, построенныхъ въ линію, Пл. VII, фиг. 23. нужно выстроить общую колонну справа или слѣва *фронталъ къ сторонѣ одного изъ фланговъ линіи*, то это можетъ быть исполнено также посредствомъ перемѣны направленія въ каждомъ полку; на примѣръ: для построения общей колонны слѣва изъ линіи полковыхъ колоннъ, Дивизионный Начальникъ командуетъ:

- 1.) *Въ каждомъ полку.*
- 2.) *Перемѣна направленія налѣво.*
- 3.) *Полки направо, аллюръ.*
- 4.) **МАРШЪ** (знакъ).

§ 78. Для построения общей колонны справа, командовать:

- 1.) *Въ каждомъ полку.*
- 2.) *Перемѣна направленія направо.*
- 3.) *Полки налѣво, аллюръ.*
- 4.) **МАРШЪ** (знакъ).

Съ окончаніемъ построения, полки, при первомъ

затѣмъ движеніи съ мѣста, берутъ между собою надлежащія дистанціи, еслибы таковыхъ не было.

§ 79. Движенія по разнымъ направленіямъ колоннами, построенными въ линію, исполняются по правиламъ, даннымъ въ Полковомъ ученьи для движенія развернутымъ фронтомъ.

§ 80. Если при движеніи линіею полковыхъ колоннъ, предъ которою-либо изъ нихъ встрѣтится препятствіе, то колонна эта останавливается и, повернувъ направо или налево, строится за полкомъ, ближайшимъ къ полку равненія, а по минованіи препятствія полкъ занимаетъ свое мѣсто въ линіи, *удваивая аллюръ*.

Если же необходимо удвоить полкъ, на который было назначено равненіе, то Начальникъ дивизіи назначаетъ оное на одинъ изъ полковъ, ближайшихъ къ полку равненія.

Пл.Ущ, § 81. Для перемѣны направленія линіи колоннъ на тѣсныхъ интервалахъ, по которому-либо полку (напр. 2-му) на $\frac{1}{4}$ круга, Дивизионный Начальникъ командуетъ:

- 1.) *Дивизіа*.
- 2.) *По 2-му полку перемѣна направленія налево, аллюръ*.
- 3.) *МАРШЪ* (знакъ).

По 1-й командѣ выѣзжаютъ линійные унтеръ-офицеры головнаго эскадрона 2-го полка и становятся въ данномъ направленіи; полкъ же, по командѣ

своего командира *повернувъ направо*, дѣласть, по исполнительной командѣ Дивизионнаго Начальника, перемѣну направленія налево по правиламъ Полковаго ученья. Унтеръ-офицеры головныхъ эскадроновъ прочихъ полковъ выѣзжаютъ на линію по командѣ, означающей аллюръ.

Командиръ 1-го полка, скомандовавъ предварительно *равненіе налево*, по исполнительной командѣ идетъ прямо на одной высотѣ съ головнымъ эскадрономъ полка равненія, а когда эскадронъ этотъ остановится, то командиръ 1-го полка командуетъ: *правое плечо впередъ, маршъ*, а послѣ заѣзда на $\frac{1}{4}$ круга (или какъ будетъ нужно) *прямо, равненіе налево*, за симъ ведетъ свою колонну лѣвымъ флангомъ на своего унтеръ-офицера № 12-го и останавливаетъ у линіи унтеръ-офицеровъ по правиламъ послѣдовательнаго равненія.

Командиры 3, 4, 5 и 6-го полковъ командуютъ:

- 1.) *Такой-то полкъ налево-кругомъ, аллюръ*.
- 2.) *МАРШЪ* (знакъ).
- 3.) *Прямо*.

За симъ командиръ 3-го полка тотчасъ командуетъ: *правое плечо впередъ, маршъ*, а послѣ заѣзда на $\frac{1}{4}$ круга (или какъ будетъ нужно) *прямо, равненіе налево*, и ведетъ перпендикулярно линіи, взятой унтеръ-офицерами, а какъ скоро первая шеренга головнаго эскадрона поравняется со 2-мъ эскадрономъ полка равненія, онъ командуетъ: *налево*

маршъ, прямо, раскрене направо и на взводное разстояние до установленнаго интервала отъ 2-го полка командуется: *во фронтъ*, а не доходя 3-хъ шаговъ, *маршъ* (знакъ), *прямо, раскрене направо* и останавливаетъ полкъ по правиламъ последовательнаго равненія.

Командиры 4, 5 и 6-го полковъ исполняютъ *какъ сказано о командирѣ 3-го полка*, подавая команду для заѣзда плечомъ въ то время, когда вышедшій полкъ исполнитъ заѣздъ до половины.

§ 82. При перемѣнѣ направленія по какому либо другому полку линіи, всѣ полки, *стролщися впередъ*, исполняютъ какъ сказано въ предыдущемъ § *о 1-мъ полкѣ*, а всѣ *стролщися назадъ*—какъ *предписано для 3, 4, 5 и 6-го полковъ*.

§ 83. По симъ же правиламъ, *но въ обратномъ порядкѣ*, дѣлается перемѣна направленія *направо*; по командѣ Дивизионнаго Начальника, напримеръ:

1.) *Дивизія*.

2.) *По 3-му полку перемѣна направленія на право*.

3.) *МАРШЪ* (знакъ).

3-й полкъ, повернувъ на лѣво, исполняетъ по правиламъ Полковаго ученья, 4, 5 и 6-й полки подаются впередъ, имѣя равненіе на право, и дѣлаютъ последовательно заѣздъ лѣвымъ плечомъ, а 1-й и 2-й полки, сдѣлавъ *направо кругомъ*, заѣзжаютъ *лѣвыми плечами*, поворачиваютъ сперва *направо*, а наконецъ *во фронтъ*.

Статья 5-я.

О ДВИЖЕНІИ КОЛОННАМИ.

§ 84. Движенія въ различныхъ направленіяхъ общей густой колонны исполняются по командамъ и сигналамъ, какія для сего опредѣлены въ Полковомъ ученьи (§ 140); заѣзды плечомъ головной части дѣлаются, какъ тамъ же предписано, съ тою, однако, разницею, что заѣзды плечомъ общей сомкнутой колонны дѣлаются каждымъ полкомъ последовательно на томъ мѣстѣ, гдѣ сдѣланъ заѣздъ головнымъ полкомъ. Полкамъ, слѣдующимъ съзади головнаго, направлять ходъ (въ томъ случаѣ, которымъ идетъ общая колонна), такимъ образомъ, чтобы каждый полкъ сохранилъ отъ предыдущаго установленную дистанцію.

Статья 6-я.

О ПОСТРОЕНІИ ПОЛКОВЫХЪ КОЛОННЪ ВЪ ОДНУ ЛИНІЮ ИЗЪ ОБЩЕЙ СОМКНУТОЙ КОЛОННЫ.

§ 85. Построеніе колоннъ въ линію изъ общей сомкнутой колонны дѣлается по правиламъ, даннымъ въ статьѣ 3-й, главы V сей части, § 62 — 68, о выдвиганіи бригадъ на линію.

§ 86. Если изъ общей колонны справа нужно построить головы колоннъ въ одну линію на лѣво, то это исполняется въ каждомъ полку перемѣною направленія *налѣво*, для чего командовать: *въ каждомъ полку перемѣна направленія налѣво*, ди-

сизія направо (и проч.), а дабы построить головы колоннъ въ одну линію *направо*, изъ общей колонны слѣва, командовать: *въ каждомъ полку пережитьна направленія направо, дивизія направо* (и проч.)

ГЛАВА VI.

О ПОСТРОЕНІИ БОЕВАГО ПОРЯДКА И ДѢЙСТВІИ ОНЫМЪ.

Статья 1-я.

О ПОСТРОЕНІИ БОЕВАГО ПОРЯДКА.

§ 87. Передъ началомъ построения высылаются впередъ для осмотра мѣстности и открытія непріятеля: или наѣзники отъ головныхъ полковъ дивизіи, или одинъ или два эскадрона съ двумя орудіями, если же при дивизіи есть казаки, то оные высылаются впередъ. Всѣ наѣзники или высылаемые эскадроны или казаки подчиняются заблаговременно назначенному по распоряженію начальника дивизіи штаб-офицеру; съ нимъ въѣзжаетъ Дивизионный квартирмейстеръ, на отвѣтственность котораго возлагается обзоръ мѣстности и выборъ мѣста для батарей, если она должна начать дѣйствіе.

§ 88. Если дивизія, дѣйствующая отдѣльно, соблюдаетъ необходимыя воинскія предосторожности,

то она всегда можетъ заблаговременно знать о приближеніи непріятеля и успѣть не только сблизить свои походныя колонны, но и построиться въ резервный порядокъ. А потому здѣсь описываются только правила для построения боеваго порядка изъ резервнаго.

§ 89. Построеніе боеваго порядка изъ резервна-П. VIII, го дѣлается или по командѣ или по сигналу; въ ^{фиг. 25.} первомъ случаѣ, если въ резервномъ порядкѣ находится въ первой линіи младшая бригада, Дивизионный Начальникъ командуетъ:

1.) *Головные эскадроны такой-то бригады прямо.*

2.) *Стройся въ боевой порядокъ, аллюръ.*

3.) *МАРШЪ* (знакъ).

Всѣ бригадные и полковые командиры повторяютъ эту команду; командиры 5-го и 6-го полковъ развертываютъ полки на ходу по головнымъ эскадронамъ направо и налево, перестраиваютъ потомъ флаговые дивизионы въ колонны изъ середины, затѣмъ эти дивизионы берутъ должныя дистанціи отъ развернутыхъ эскадроновъ своего полка. Полки 2-й и 3-й линіи начинаютъ движеніе, когда предъидущія линіи отойдутъ на должныя дистанціи, и занимаютъ опредѣленные имъ по боевому порядку мѣста. Артиллерія, если не отдано особеннаго приказанія, въѣзжаетъ въ свои мѣста, согласно § 141 сей части.

Пл. УШ, § 90. Для построения дивизии в боевой порядок, фан. 26. отводя 2-ю линию и резерв назад, Начальник дивизии командуетъ:

- 1.) *По головнымъ эскадронамъ такой-то бригады.*
- 2.) *Стройся въ боевой порядокъ, аллюръ.*
- 3.) *МАРШЪ* (знакъ).

По командѣ этой полки 1-й линіи развертываютъ фронтъ и за тѣмъ фланговые ихъ дивизионы, построившись въ колонны изъ середины, отводятся назадъ, полки же заднихъ линій, повернувшись на лѣво-кругомъ, отходятъ на установленныя дистанціи и занимаютъ соответствующіи по боевому порядку мѣста.

Примѣчаніе. Построеніе въ боевой порядокъ можетъ быть произведено по сигналу; для сего подаются сигналы: *слушай* № 3-й и *демпировать* изъ колонны № 15-го. Въ семъ случаѣ построеніе производится всегда впередъ.

Пл. IX, § 91. Если дивизія строится въ боевой порядокъ фан. 27. на флангъ пѣхоты или же примыкаетъ однимъ флангомъ къ непроходимой для кавалеріи мѣстности, то первая линія боеваго порядка дѣлаетъ уступъ только съ противоположнаго фланга, и въ такомъ случаѣ, полкъ, примыкающій къ пѣхотѣ или къ непроходимой мѣстности, строить всѣ четыре эскадрона въ одну линію развернутымъ фронтомъ, а другой полкъ первой линіи становится, уступомъ, въ дивизионныхъ колоннахъ изъ середины или во взводныхъ колоннахъ поэскадронно, имѣя головы колоннъ на одной линіи, съ должными между ними интервалами.

Статья 2.

ОБЩИЯ ПРАВИЛА О ДѢЙСТВІИ БОЕВЫХЪ ПОРЯДКОВЪ.

§ 92. Постановитъ опредѣлительныя правила для дѣйствій кавалеріи въ бою и на маневрахъ, во всякомъ данномъ случаѣ, совершенно невозможно и часто было-бы даже и вредно, ибо кавалерійскіе начальники, пріучаясь къ такому машинальному, такъ сказать, дѣйствию, теряли бы находчивость, необходимую для всякаго кавалерійскаго генерала. А потому, обозначивъ здѣсь нѣкоторые общія правила для употребленія кавалеріи въ бою и на маневрахъ, описываются далѣе нѣкоторые примѣры наступленія, отступленія, перемѣны фронта и атаки. Примѣры эти отнюдь не должны считаться обязательными для Гг. дивизионныхъ начальниковъ, ибо всякое измѣненіе въ положеніи противника должно заставить измѣнить и дѣйствія дивизіи.

§ 93. Приказанія, данныя главнымъ начальникомъ, должны имѣть также большое вліяніе на образъ дѣйствія Начальника дивизіи. Дѣйствія эти должны быть совершенно различны, смотря по тому, получилъ-ли онъ приказаніе только слѣдить за противникомъ, удерживать его натискъ или наконецъ рѣшительно атаковать его. Они будутъ также различны, смотря по тому, дѣйствуетъ-ли дивизія отдѣльно противъ одной кавалеріи только, или совокупно съ другими войсками, а также и противъ пѣхоты.

§ 94. Если кавалерійская дивизія дѣйствуетъ отдѣльно противу равносильной или превосходящей ее въ числѣ кавалеріи, то Начальникъ дивизіи всѣми мѣрами долженъ стараться, какъ можно долѣе, скрывать отъ противника свои намѣренія. Ни что не придаетъ иногда болѣе смѣлости противнику, какъ увѣренность, что мы не желаемъ его атаковать, а маневрируемъ только для выигранія времени.

§ 95. Скрывая свои предположенія отъ противника, кавалерійскій начальникъ всячески долженъ стараться разгадать истинныя намѣренія своего противника и противодействовать онымъ. Напр., стараться вынудить его принять бой тогда именно, когда онъ сего не желаетъ.

§ 96. Изъ вышесказаннаго явствуетъ, что кавалерійскій начальникъ, дѣйствующій отдѣльно противу кавалеріи же, не долженъ предпринимать ничего рѣшительнаго, пока не убѣдится совершенно въ силахъ своего противника, и долженъ помнить, что разъ пущенная въ атаку кавалерія противу кавалеріи уже не въ рукахъ начальника и что онъ ею распорядиться не можетъ, доколѣ она послѣ атаки не построится опять.

§ 97. Но съ другой стороны, онъ не долженъ забывать, что разъ упущенная кавалерією удобная минута для атаки, можетъ быть, никогда не возвратится болѣе. И потому-то быстрота въ соображеніяхъ, находчивость, рѣшимость, смѣлость и вмѣстѣ

съ тѣмъ и осторожность, суть достоинства, необходимыя для кавалерійскаго генерала.

§ 98. Выборъ удобной минуты для атаки пѣхоты кавалерією конечно не всегда въ волѣ кавалерійскаго начальника, но самая удобная минута для сей атаки бываеетъ тогда, когда пѣхота уже утомлена, разстроена и потеряла многихъ изъ своихъ начальниковъ. Здѣсь представляется для кавалеріи самая блестящая минута, она можетъ или довершить побѣду, и привести неприятеля въ совершенное разстройство, или, по крайней мѣрѣ, возстановить бой и удержать натискъ противника.

Статья 3.

О НАСТУПЛЕНІИ КАВАЛЕРІИ ВЪ БОЕВОГО ПОРЯДКА.

§ 99. Наступленіе боевого порядка можетъ быть сдѣлано: а.) *съ цѣлью сблизиться только съ противникомъ*, б.) *съ намѣреніемъ рѣшительно атаковать его*.

§ 100. Въ первомъ случаѣ пѣтъ никакой необходимости дѣлать какое-либо перестроеніе боевого порядка, въ особенности, когда противникъ находится далеко внѣ пушечнаго выстрѣла. Слѣдуетъ только предварительно выслать впередъ небольшую часть кавалеріи для рекогносцировки, если сего не сдѣлано уже при построеніи боевого порядка, согласно § 87-му.

§ 101. Если наступленіе дѣлается съ намѣреніемъ атаковать противника, то, вѣроятно, нужно будетъ

сдѣлать, предъ самымъ началомъ движенія или въ самомъ началѣ онаго, перестроеніе боевого порядка, не только въ первой линіи, но и во второй, и, можетъ быть, даже придвинуть къ флангу, съ коего ведется атака, одинъ изъ полковъ, или даже оба полка, находящіеся въ резервѣ, а также выдвинуть артиллерию, преимущественно на флангъ, противоположный тому, съ котораго хотимъ повести атаку.

§ 102. Весьма важно въ этомъ случаѣ избрать удобную минуту для подобнаго перестроенія. Если перестроеніе сдѣлано будетъ слишкомъ рано, то противникъ увидитъ наши намѣренія и приметъ всѣ нужныя мѣры для должной встрѣчи; если же построеніе будетъ сдѣлано слишкомъ поздно, то противникъ можетъ атаковать насъ во время самаго перестроенія. Для предупрежденія сего послѣдняго случая, вблизи противника, можно дѣлать перестроеніе въ заднихъ линіяхъ, передняя же линія должна быть въ совершенной готовности для встрѣчи и атаки.

Пл. IX, § 103. Вотъ примѣры подобнаго наступленія, съ
фиг. 28. намѣреніемъ, повести атаку съ праваго нашего крыла:

а.) Начальникъ дивизіи приказываетъ 1-му и 2-му эскадронамъ 5-го полка построить фронтъ и пристроиться къ 3-му и 4-му эскадронамъ того же полка и двигаетъ впередъ этотъ полкъ, оставляя 6-й полкъ, на мѣстѣ, построенный уступами справа, какъ онъ былъ.

б.) Съ началомъ построенія онъ выдвигаетъ батарею предъ 6-й полкъ, дабы не мѣшать движенію 5-го полка, приказывая ей обратить свое дѣйствіе преимущественно на лѣвый флангъ непріятеля.

в.) Онъ приказываетъ 3-му полку двинуться для поддержанія справа атаки 5-го полка и, перестроясь въ колонны подивизионно изъ середины, или поэскадронно во взводныя колонны, слѣдовать эшелонно, за правымъ флангомъ 5-го полка.

г.) Онъ приказываетъ 1-й бригадѣ придвинуться правѣе для поддержанія атаки, а если можно, скрытно позади лѣса или лощины, двинуть одинъ изъ полковъ резерва, такъ, чтобы полкъ этотъ явился во флангъ непріятеля въ то время, когда 5 и 3-й полки будутъ атаковать его съ фронта, то нѣтъ сомнѣнія, что всѣ выгоды подобнаго наступленія будутъ съ нашей стороны.

§ 104. Чтобы сдѣлать подобное наступленіе, надобно, конечно, имѣть впереди себя довольно большую открытую мѣстность, а потому подобное построеніе не можетъ служить постояннымъ примѣромъ. Расположеніе противника, мѣстность и другія обстоятельства заставятъ во многихъ случаяхъ предпочесть другой способъ наступленія.

Статья 4.

ОТСТУПЛЕНІЕ ВЪ БОЕВОМЪ ПОРЯДКѢ.

§ 105. Отступленіе дивизіи, въ боевомъ порядкѣ

ностроеной, можетъ дѣлаться также, какъ и наступленіе:

а.) Въ такомъ разстояніи отъ противника, въ которомъ онъ не можетъ вредить ей при отступленіи; б.) въ виду неприятеля и въ такомъ отъ него разстояніи, въ коемъ, грозя безпрестанно атакою, противникъ вынудитъ насъ отступать шагъ за шагомъ, отражая атаками слишкомъ близко наступающія на насъ части неприятельской кавалеріи, и наконецъ в.) отступленіе это можетъ дѣлаться совокупно съ другими войсками или же одною только кавалерійскою дивизіею.

§ 106. Отступленіе одной кавалерійской дивизіи въ боевомъ порядкѣ, безъ пѣхоты, въ довольно далеко разстояніи отъ противника, дѣлается, смотря по мѣстности и обстоятельствамъ; но доколѣ мѣстность позволитъ, нѣтъ никакой надобности дѣлать какое-либо перестроеніе боеваго порядка. Первая линія боеваго порядка, имѣющая средніе четыре эскадрона развернутыми и по одному дивизиону въ колоннахъ изъ середины, уступами за каждымъ флангомъ, дастъ всегда возможность дать отпоръ, если противникъ, преслѣдуя, будетъ близко подходить къ намъ. Но при открытой мѣстности, позволяющей отступать въ боевомъ порядкѣ, нѣтъ никакой причины полагать, чтобы противникъ могъ догнать дивизию, если она при началѣ отступленія находилась далеко отъ него. Это можетъ случиться только отъ нерас-

порядительности начальника. Только въ такомъ случаѣ, если при отступленіи нужно будетъ проходить какое-нибудь дефиле, напримѣръ мостъ, лѣсъ или деревню, дивизія можетъ быть задержана и постигнута, а потому Начальникъ дивизіи, дойдя до дефиле, долженъ приказать сперва большей части артиллеріи, а потомъ заднимъ линіямъ проходить какъ можно живѣе черезъ дефиле, а опушку лѣса, передовыя строенія и проч. занять спѣшившимися Драгунами и частью артиллеріи для удержанія противника. Артиллерія, прошедши черезъ дефиле, тотчасъ выстраивается за онымъ, если мѣстность позволитъ, для обстрѣливанія съ противной стороны подхода къ дефиле.

§ 107. Отступленіе кавалерійской дивизіи, построеной въ боевомъ порядкѣ на флангъ пѣхоты, всего удобнѣе дѣлать уступами поэскадронно или подивизионно съ открытаго фланга; наприм., если дивизія построена боевымъ порядкомъ на лѣвомъ флангѣ пѣхоты, то передній уступъ, равняющійся со второю линіею пѣхоты, долженъ состоять изъ 1-го эскадрона или одного дивизиона 5-го полка; затѣмъ остальные эскадроны или второй дивизионъ 5-го полка и весь 6-й полкъ (также если мѣстность позволитъ) должны быть построены уступами слѣва поэскадронно или подивизионно. Разстояніе между уступами должно быть такое, чтобы, захватъ поэскадронно или подивизионно $\frac{1}{2}$ часть круга налѣво, можно было тотчасъ встрѣтить атакою противника; еслибы

онъ захотѣлъ атаковать насъ во флангъ—4-й полкъ, построенный въ колонны подивизионно изъ середины или поэскадронно во взводныхъ колоннахъ, долженъ быть построенъ въ 200 или 300 шагахъ за послѣднимъ уступомъ 6-го полка. Остальные три полка могутъ оставаться въ полковыхъ густыхъ колоннахъ, пока не будетъ надобности употребить ихъ. Артиллерія должна быть построена частью между переднимъ уступомъ и пѣхотою, частью при резервѣ.

Построенная такимъ образомъ дивизія, слѣдуя за движеніемъ пѣхоты, поворачивается вся повзводно налѣво-кругомъ для отступленія и опять поворачивается повзводно кругомъ во фронтъ, когда пѣхота останавливается.

§ 108. Всего труднѣе для кавалеріи, безъ содѣйствія пѣхоты, отступить въ близкомъ разстояніи отъ преслѣдующей ее превосходной кавалеріи противника, и если кавалерійскій начальникъ остороженъ и распорядителенъ, то подобное невыгодное положеніе можетъ случиться развѣ только послѣ неудачной атаки. Если дивизія, построенная въ боевомъ порядкѣ, будетъ вынуждена въ такомъ положеніи отступать на открытой мѣстности, то передней линіи во всякомъ случаѣ удобнѣе отступать уступами, и если дивизія можетъ упираться однимъ флангомъ къ непроходимой для кавалеріи мѣстности, то уступъ долженъ быть только съ противоположнаго фланга, подивизионно или по полкамъ, развернутымъ

фронтомъ; — вторая, а иногда можетъ быть третья линія должны перестроиться въ колонны подивизионно изъ середины или поэскадронно во взводныя колонны—и отнюдь не уменьшать разстоянія, находящагося между линіями. Какъ скоро противникъ начинаетъ грозить атакою съ фронта, первая линія останавливается, завязываетъ во фронтъ, и, смотря по числу неприятельскихъ эскадроновъ, въ первой линіи находящихся, пристраиваетъ всѣ уступы или часть оныхъ. — Между-тѣмъ, артиллерія дѣйствуетъ картечью. Первая линія вся или только часть ея, смотря по обстоятельствамъ, идетъ въ атаку, а артиллерія, при ней находящаяся, беретъ назадъ на передки и отступаетъ ко второй линіи, гдѣ беретъ удобную позицію. Вторая линія останавливается на удобной позиціи, и, послѣ атаки первой линіи, пропускаетъ эту линію мимо себя. Первая линія при отступленіи должна стараться проходить мимо фланга 2-й линіи, противнаго тому, на коемъ находится артиллерія, дабы не мѣшать ей дѣйствию; но еслибы отступающая линія по какой-нибудь причинѣ не могла совершенно миновать 2-й линіи, то тѣ эскадроны, которые при отступленіи должны будутъ пройти сквозь 2-ю линію, строятся во взводныя колонны и проходятъ сквозь интервалы между эскадронами 2-й линіи. Отступившая 1-я линія проходитъ за третью линію; 2-я линія дѣлается первою, а 3-я второю, и такимъ образомъ продолжается отступле-

не, переименувъ опять линію, если надобность потребуетъ; причемъ отступающая кавалерія должна стараться, если будетъ имѣть возможность, поставить скрытно гдѣ-либо въ лоцищѣ за лѣвскомъ или другимъ какимъ-либо закрытіемъ нѣсколько эскадроновъ, такъ чтобы они внезапно атаковали во флангъ наступающаго слишкомъ неосторожно противника. Эскадроны эти, конечно, должны отдѣлены быть отъ резерва. Если противникъ будетъ грозить атакою съ фланга, то первая линія не должна дѣлать переименія фронта, а отступать уступами съ угрожаемаго фланга, а между тѣмъ одинъ изъ полковъ 2-й или 3-й линіи выѣзжаетъ и строится такъ, чтобы угрожать, а если можно, то даже и атаковать во флангъ противника, который неминуемо долженъ выставить свой лѣвый флангъ, если онъ хочетъ атаковать правый флангъ отступающей дивизіи, или выставить правый, если хочетъ атаковать лѣвый флангъ ея.

Всѣ вышеприведенные примѣры не могутъ, конечно, быть приняты за постоянное правило. Находчивый и распорядительный начальникъ, соображаясь съ мѣстными обстоятельствами, дѣйствіями противника и съ духомъ войскъ, ему вѣренныхъ, предпочтетъ, можетъ быть, дѣйствовать иначе, и, можетъ быть, даже иногда и съ меньшимъ числомъ эскадроновъ, найдетъ возможность взять верхъ надъ превосходящимъ въ силахъ противникомъ.

Статья 5.

ПЕРЕИМЕНІА ФРОНТА БОЕВОГО ПОРЯДКА.

§ 109. Такъ какъ боевой порядокъ въ настоящемъ смыслѣ есть только предуготовительный, и какъ для боя Начальникъ дивизіи можетъ сдѣлать различныя перестроенія изъ сего порядка, то подробнаго опредѣленія переименія фронта во всякомъ данномъ случаѣ сдѣлать невозможно.

Переименія фронта можетъ быть сдѣлана въ дальнемъ разстояніи отъ противника, когда по полученнымъ отъ нашихъ аванпостовъ свѣдѣніямъ окажется, что противникъ находится или наступаетъ не въ томъ именно направленіи, по которому мы его ожидали.

§ 110. Переименія фронта боевого порядка на П. X. $\frac{1}{4}$ часть круга и менѣе дѣлается одновременнымъ ^{фиг. 29.} задомъ нужную часть круга всеми развернутыми эскадронами 1-й линіи, какъ это дѣлается для переименія развернутаго фронта полка на ходу (Пол. уч. § 203); причемъ, буде возможно, 1-я линія выдвигается шаговъ на 300 впередъ. Полки 2 и 3-й линій, а равно и уступъ 1-й линіи переходятъ колоннами по кратчайшему пути на новыя мѣста.

§ 111. Переименія фронта на $\frac{1}{4}$ круга направо П. X. ^{фиг. 30.} должна дѣлаться преимущественно по 1-му эскадрону полка, съ первой линіи уступомъ на правомъ флангѣ находящагося, и такимъ образомъ, чтобы послѣ

окончания построения, полки, до переломки фронта на правых флангах 1 и 2-й линий находившіеся, составили новую первую линию, а полки на левых флангах 1 и 2-й линий, передъ перемѣною фронта находившіеся,—новую вторую линию.

Перемѣна фронта на $\frac{1}{4}$ круга *направо* дѣлается по 4-му эскадрону полка, съ первой линіи уступомъ на лѣво флангъ находящагося, и новую переднюю линію, послѣ перемѣны фронта, составляютъ полки, въ первоначальномъ порядкѣ на лѣвыхъ флангахъ первой и второй линіи находившіеся, а вторую — тѣхъ же линій полки, на правыхъ флангахъ находившіеся. Резервы переходятъ кратчайшимъ путемъ на новое мѣсто.

§ 112. Переломка фронта на ходу не должна дѣлаться болѣе, нежели на $\frac{1}{8}$ часть круга и всегда впередъ, заѣжая всеми развернутыми эскадронами 1-й линіи, согласно § 110, но съ тою разницею, что 1-я линія, послѣ перемѣны фронта, продолжаетъ движеніе, а вторая и 3-я линіи заѣжаютъ плечами послѣдовательно и берутъ должное направлеіе.

§ 113. Для перемѣны фронта на ходу болѣе, нежели на $\frac{1}{4}$ часть круга, начальникъ останавливаетъ дивизию и дѣлаетъ перемѣну фронта какъ выше сказано § 111.

§ 114. Перемѣны фронта при отступленіи и вблизи непріятеля должно всеми мѣрами избѣгать и въ

семь случаевъ надобно стараться дѣйствовать какъ выше сего сказано въ § 108. При отступленіи же, вдали отъ непріятеля, надобно давать резерву новое направлеіе, заѣжая плечомъ, а за нимъ послѣдовательно перемѣнять направлеіе, сперва второй, а потомъ и первой линіи.

§ 115. Все вышесказанное относится только до тѣхъ случаевъ, когда Начальникъ дивизиі не сдѣлалъ еще никакого перестроенія изъ первоначальнаго боеваго порядка, но если полки первой линіи придвинули уже впередъ дивизионы, находившіеся уступами, за флангами, то перемѣна фронта бригады дѣлается на ходу, заѣжая эскадронами *нужную* часть круга, а на лѣвѣ по одному изъ эскадроновъ первой линіи, какъ сіе дѣлается однимъ полкомъ; полки 2-й и 3-й линіи на походѣ послѣдовательно перемѣняютъ направлеіе. Если же притомъ артиллерія выдвинута уже на позицію, то перемѣну фронта удобнѣе дѣлать по батарее, поставивъ ее первоначально въ должное направлеіе.

Статья 6.

ОБЪ АТАКѢ.

§ 116. Въ части II и III Кавалерійскаго устава объяснены всѣ правила для атаки эскадронами и полкомъ,—сказано съ какой дистанціи должно начинать движеніе увеличенными аллюрами и въ карьеръ

и даны правила для подаванія въ сихъ случаяхъ командъ. Всѣ эти правила относятся и къ дѣйствию дивизіею, а потому о нихъ здѣсь болѣе и не будетъ уже упоминаться.

§ 117. Начальникъ кавалерійской дивизіи, имѣя въ распоряженіи своемъ нѣсколько кавалерійскихъ полковъ, можетъ, конечно, производить атаки цѣлыми полками вдругъ, но и въ семь случаевъ, онъ, безъ надобности, не долженъ дѣлать атаки вдругъ длиною линіею эскадроновъ, даже и противъ кавалеріи; противъ пѣхоты же онъ сего не долженъ дѣлать ни въ какомъ случаѣ.

§ 118. Замѣтивъ какое нибудь неправильное движеніе противника, дающее возможность атаковать его во флангъ или во время самаго перестроенія, кавалерійскій начальникъ долженъ, съ быстротою молніи, воспользоваться благоприятною минутою и не дать противнику времени привести свое войско въ порядокъ. Въ подобномъ невыгодномъ положеніи, противникъ, распоряжающійся нѣсколькими полками, можетъ быть опрокинутъ однимъ полкомъ, если полкъ этотъ быстро и смѣло атакуетъ его съ фланга.

§ 119. Рѣшившись атаковать противника, Начальникъ дивизіи долженъ, если время позволитъ, созвать полковыхъ командировъ, объяснить подробно каждому, что онъ отъ него требуетъ, и потомъ уже нимало не медлить исполненіемъ, которое долж-

но быть произведено съ наивозможною быстротою, дабы противникъ не успѣлъ принять необходимыхъ мѣръ къ отпору.

§ 120. Атакуя противника съ фронта, надобно стараться атаковать его одновременно и съ фланга. Для сего удобно вывести изъ 2-й линіи или изъ резерва полкъ, построенный въ густую колонну. Давъ колоннѣ должное направленіе завѣдомъ плечомъ, надобно приказать полку развернуться по головному эскадрону, а сему послѣднему атаковать немедленно, и за нимъ уступами и другимъ эскадронамъ, по мѣрѣ, какъ они будутъ выходить одинъ изъ-за другаго.

§ 121. Если атака будетъ удачна, то атакующій въ первой линіи полкъ долженъ гнать непріятеля, не давая ему опомниться или построиться, и стараться опрокинуть его на вторую его линію и произвести и въ этой линіи замѣшательство.

§ 122. Между тѣмъ другіе полки, на-рысаяхъ и въ совершенной готовности къ атакѣ, должны слѣдовать за 1-ю линіею, преслѣдующею непріятеля и не давать 2-й линіи или резерву противника броситься на нашу 1-ю линію, а предупреждать ихъ такою атакою.

§ 123. Если атака полка 1-й линіи не будетъ удачна, то полки 2-й линіи должны немедленно быть готовыми удержать и атаковать преслѣдующаго непріятеля, а полкъ 1-й линіи отступаетъ за резервъ

строится тамъ и въ свое время опять возобновляетъ атаку. Много бывало примѣровъ тому, что съ настоячивостью атакующая кавалерія успѣвала наконецъ взять верхъ, хотя первыя атаки ея не были удачны.

§ 124. Если противникъ предупредитъ и самъ начнетъ атаку, кавалерійскій начальникъ долженъ мгновенно рѣшиться: или встрѣтить атакующаго атакою же съ своей стороны, или, откинувъ уступами флангъ, на который ведется атака, атаковать противника съ другаго фланга.

§ 125. Какъ при отраженіи атаки, которая ведется на насъ, такъ и при собственной нашей атакѣ на кавалерію или на пѣхоту, кавалерійскій начальникъ долженъ сосредоточить огонь своей артиллеріи на тотъ пунктъ, который онъ имѣетъ намѣреніе атаковать, чтобы заблаговременно привести именно ту часть непріятельскую въ разстройство. Огонь, направленный на всѣ части непріятельскаго фронта, имѣетъ мало дѣйствительности.

§ 126. Если кавалерія дѣйствуетъ совокуно съ пѣхотою, то она вѣроятно или будетъ находиться на одномъ изъ фланговъ и прикрывать оный отъ атакъ непріятельской кавалеріи, или же въ резервѣ. Въ первомъ случаѣ, кавалерія наша, опрокинувъ непріятельскую кавалерію, которая ей вѣроятно будетъ противопоставлена, можетъ принести великую пользу, атакуя непріятельскую пѣхоту во флангъ, въ то время, когда съ фронта она будетъ имѣть

дѣло съ нашею пѣхотою. Въ военной исторіи весьма много бывало примѣровъ того, что кавалерійская атака нѣсколькихъ полковъ во флангъ непріятелю, въ удобную минуту исполненная, разстроивала цѣлыя арміи.

§ 127. Если кавалерія, находившаяся въ резервѣ, выведена будетъ для дѣйствія противъ пѣхоты, то кавалерійскій начальникъ долженъ выбирать пунктомъ для атаки своей сперва одно или два фланговые каре. Сосредоточивъ на сіи каре сначала самый усиленный огонь артиллеріи, какъ сказано выше сего, должно каждое каре атаковать особымъ полкомъ, построеннымъ, смотря по обстоятельствамъ, въ эскадронную колонну или развернутымъ фронтомъ, эскадронъ за эскадрономъ (см. §§ 249—253 Полковаго ученья); уничтоживъ одно каре, надобно атаковать другое. Моральное впечатлѣніе, произведенное уничтоженіемъ одного или двухъ каре, будетъ весьма велико, какъ на кавалерію нашу, придавъ ей рѣшимости, такъ и на непріятеля, возбуди въ немъ робость.

ГЛАВА VII.

О ДѢЙСТВІЯХЪ КОШНОЙ АРТИЛЛЕРІИ ВМѢСТѢ СЪ КАВАЛЕРІЕЮ.

§ 128. Находящаяся при кавалеріи кошныя батареи, въ резервномъ и боевомъ порядкахъ становятся

на мѣстахъ, указанныхъ имъ въ §§ 7, 13, 14 и 15 (пл. 1, фиг. 1, 2 и 3, и пл. II, фиг. 4 и 5); въ походныхъ и обходныхъ колоннахъ онѣ становятся согласно сказанному въ §§ 21—31 (пл. III, фиг. 6, 7 и 8, пл. IV, фиг. 9, 10 и 11; план. V, фиг. 12, 13 и 14).

Пл. VII,
фиг. 22. § 129. При построении дивизии въ одну линію полковыхъ колоннъ, батареи располагаются въ 60 шагахъ за серединою крайнихъ бригадъ, каждая батарея строится въ дивизионной колоннѣ изъ середины (пл. VII, фиг. 22).

Примѣчаніе 1. Въ сводной кирасирской дивизии, гдѣ на двѣ бригады имѣются 4 батареи четырехъ-орудийнаго состава, батареи эти сводятся по двѣ въ восьми-орудийныя батареи и располагаются по вышесказанному.

Примѣчаніе 2. Если при дивизии имѣются три батареи, то двѣ изъ нихъ располагаются за серединою крайнихъ бригадъ, а третья становится за серединою всей линіи.

Пл. VI,
фиг. 19. § 130. При построении полковъ дивизии въ одну общую колонну, батареи строятся позади кавалеріи, въ дивизионныхъ колоннахъ, одна за другою по старшинству, справа или слѣва, соответственно порядку построения полковъ. Серединою своею онѣ равняются противъ середины кавалерійской колонны (Пл. VI, фиг. 19).

Пл. VIII,
фиг. 24. § 131. Если дивизія, построенная въ линію полковыхъ колоннъ, дѣлаетъ перемѣну направленія направо или налево, по которому-либо полку, то ба-

тареи, стоящія за тѣмъ флангомъ, который строится впередъ, поворачиваются къ сторонѣ сего фланга и заходятъ плечомъ въ направленіи, параллельномъ новой линіи и въ разстояніи шаговъ около 100 отъ хвоста кавалерійскихъ колоннъ, а затѣмъ противъ своихъ мѣстъ поворачиваются къ сторонѣ линіи и останавливаются. Батареи, стоящія за тѣмъ флангомъ, который отходитъ назадъ, отъѣзжаютъ рысью сколько нужно, чтобъ не задержать кавалеріи, затѣмъ поворачиваются къ новой линіи и, пройдя оную, въѣзжаютъ въ свои мѣста. (Пл. VIII, фиг. 24).

Пл. VII,
фиг. 23. § 132. Если дивизія, построенная въ одну линію полковыхъ колоннъ, будетъ скомандована въ каждомъ полку *перемѣна направленія направо или налево*, то каждая батарея дѣлаетъ также *перемѣну направленія направо или налево* и вся артиллерія составляетъ особую колонну, — въ 1-мъ случаѣ по правую, а во 2-мъ по лѣвую сторону общей кавалерійской колонны. (Пл. VII, фиг. 23).

§ 133. При движеніяхъ, упомянутыхъ въ §§ 131 и 132, артиллерія (подобно тому, какъ и при построении боеваго порядка изъ походныхъ колоннъ (§ 54), не должна пересѣкать пути полкамъ и задерживать ихъ.

Пл. VI,
фиг. 15. § 134. При перемѣнѣ направленія резервнымъ порядкомъ на ходу, батареи слѣдуютъ за полками и дѣлаютъ захожденіе плечомъ на ходу же, на томъ мѣстѣ, гдѣ начали оное головные полки дивизии. (Пл. VI, фиг. 15).

Пл. VI, Фиг. 16. § 135. При перемѣнѣ направленія резервнымъ порядкомъ на мѣстѣ, *напримѣръ направо* (§ 60), батареи поворачиваютъ налево, пройдя шаговъ 200, заходитъ лѣвымъ плечомъ и, взявъ параллельное направленіе къ новой линіи, поворачиваютъ къ ней противъ своихъ мѣстъ и останавливаются въ 60 шагахъ отъ хвоста кавалерійскихъ колоннъ (Пл. VI, Фиг. 16).

Пл. VI, Фиг. 17. § 136. При выдвиганіи головъ полковыхъ колоннъ на линію изъ резервнаго порядка, *оставляя 3-ю бригаду на мѣстѣ* (§ 66), младшая батарея перѣзжаетъ на свое мѣсто движеніемъ впередъ, а старшая поворачиваетъ направо, противъ своего мѣста дѣлаетъ поворотъ къ линіи кавалерійскаго фронта и останавливается въ 60 шагахъ отъ хвоста кавалерійскихъ колоннъ (Пл. VI, Фиг. 17).

Пл. VI, Фиг. 18. § 137. Если же для подобнаго построенія *выдвигается 2-я бригада впередъ* (§ 67), то старшая батарея поворачиваетъ направо, а младшая налево и становятся за своими бригадами согласно § 129 (Пл. VI, Фиг. 18).

Пл. VII, Фиг. 20. § 138. При построеніи съ мѣста общей подвижной колонны изъ линіи колоннъ, или изъ резервнаго порядка, батареи поворачиваютъ направо или налево и строятся *за послѣднимъ полкомъ въ общую колонну* согласно § 130 (Пл. VII, Фиг. 20).

Пл. VII, Фиг. 1. § 139. При построеніи резервнаго порядка изъ полковыхъ колоннъ, имѣющихъ головы на линіи—

на мѣстѣ по 3-й бригады (§ 75), батареи отъезжаютъ назадъ, и, взявъ должную дистанцію, становятся на свои мѣста (Пл. VII, Фиг. 21).

§ 140. При построеніи резервнаго порядка изъ полковыхъ колоннъ, имѣющихъ головы на линіи, *на лѣво* (§ 75), младшая батарея останавливается, пока 2 и 1-я бригады вытянутся за 3-ю; старшая батарея соображается съ движеніемъ 1-й бригады кавалеріи (Пл. VII, Фиг. 22).

§ 141. При построеніи боеваго порядка изъ резервнаго движеніемъ впередъ 1-й линіи (§ 89), батарейная или облегченная батарея, долженствующая дѣйствовать въ 1-й линіи, проходитъ въ интервалъ между полками 1-й и 2-й бригады, имѣя сомкнутые интервалы, опереживаетъ полки 2-й линіи и затѣмъ становится на высотъ эшелонированныхъ эскадроновъ 1-й линіи; легкая батарея, пройдя сквозь интервалъ полковъ 1-й бригады, держится на высотъ 2-й линіи. (Пл. VIII, Фиг. 25).

§ 142. Когда боевой порядокъ строится отводя 2 и 3 линіи (§ 90), то батарейная, или облегченная батарея отходитъ на высоту эшелонированныхъ эскадроновъ 1-й линіи, а легкая идетъ ко второй линіи. (Пл. VIII, Фиг. 26).

§ 143. Въ боевомъ порядкѣ артиллерія остается позади кавалерійскаго фронта и выдвигается по сигналу или по приказанію только въ ту минуту, когда ей нужно открыть огонь, дабы не мѣшать

движеніямъ кавалеріи и не открывать противнику заблаговременно намѣреній.

§ 144. Въ боевомъ порядкѣ, если батареи не были выдвинуты передъ 1-ю линію, то при перемѣнѣ фронта, онѣ соображаются съ кавалеріею. Если же перемѣна фронта дѣлается въ то время, когда батарея дѣйствуетъ, то всегда слѣдуетъ дѣлать это построеніе по батареѣ. Причемъ, если фронтъ перемѣняется по батареѣ *не болѣе, какъ на $\frac{1}{2}$ часть круга*, то орудія накатываются на рукахъ. *Если же перемѣна фронта дѣлается болѣе, чѣмъ на $\frac{1}{2}$ часть круга*, то батареи выѣзжаютъ на новую позицію, взявъ на передки.

§ 145. При наступленіи боевого порядка, если батареи находились за первою линіею, то онѣ слѣдуютъ на высотѣ эшелонированныхъ дивизионовъ и не иначе выѣзжаютъ на позицію, какъ по особому приказанію или по сигналамъ *наступленіе* или *парьеръ*; причемъ, если батарея должна стать передъ серединою линіи, то она проходитъ въ интервалъ между полками, строясь изъ середины въ два орудія; пройдя кавалерійскую линію, тотчасъ развертывается; а если батарея должна стать на флангъ кавалеріи, то она выѣзжаетъ фронтомъ. Если мѣстность не указываетъ, гдѣ стать батареѣ, то она, выѣхавъ, снимается не ближе 150 шаговъ отъ кавалерійскаго фронта.

§ 146. Если батарея, находившаяся на позиціи впереди линіи, получить приказаніе отступить за оную,

то, взявъ назадъ на передки, отъѣзжаетъ подивизионно справа или слѣва въ одно орудіе, въ ближайшіе интервалы между эскадронами, и, выстроившись за линіею, держится отъ оной отъ 150 до 200 шаговъ.

§ 147. Когда кавалерія при наступленіи проходитъ сквозь интервалы батарей, находящихся на позиціи, то онѣ продолжаютъ пальбу, пока 1-я линія заслонитъ ихъ; тогда онѣ берутъ на передки и слѣдуютъ за 1-ю линіею не ближе 100 шаговъ, въ готовности вынестись по сигналу.

Если же кавалерія двигается въ атаку, то батареи сдерживаютъ аллюръ такъ, чтобы находиться шагахъ въ 200 передъ 2-ю линіею, и уже съ нею соображаютъ свои дѣйствія.

Примѣчаніе. Если батарея находится на флангъ 1-й линіи, то отъ начальника зависитъ приказать ей не сниматься съ позиціи во время атаки, съ тѣмъ, чтобы, въ случаѣ неудачи, прикрыть отступление кавалеріи. Но такое дѣйствіе возможно впрочемъ лишь въ томъ случаѣ, когда батарея прикрыта мѣстностію или другими войсками.

§ 148. При наступленіи и отступленіи уступами, батареи придерживаются по возможности къ уступу, ближайшему къ неприятелю, имѣя въ виду выборъ хорошей позиціи.

§ 149. Если кавалеріи данъ будетъ сигналъ для отступления, то батареи, стоявшія на позиціи на флангахъ 1-й линіи, берутъ назадъ на передки, обгоняютъ кавалерійскую линію и останавливаются на первой позиціи, какую найдутъ выгодною для дѣйствія, съ

тѣмъ, чтобы, снявшись съ передковъ, покровительствовать отступленію кавалеріи.

Если же батарея находилась на позиціи передъ серединою кавалерійской линіи, то она проскакиваетъ сквозь отступающую линію, и, выстроившись, продолжаетъ отступление до новаго сигнала, или до приказанія занять позицію.

§ 150. При отступленіи въ двѣ линіи, батареи отступаютъ по очереди: одна съ правыми, другая съ лѣвыми частями и останавливаются для стрѣльбы на выгодныхъ позиціяхъ, не стѣснясь движеніемъ кавалеріи, съ тѣмъ, чтобы не слишкомъ часто мѣнять позиціи.

§ 151. Батареямъ ни въ какомъ случаѣ не дѣлать фланговыхъ движеній впереди линіи, а если приказано сняться съ позиціи и съ одного фланга перейти на другой, то батарея беретъ назадъ на передки, проходитъ за линію, поворачиваетъ въ ту сторону, куда нужно, и слѣдуетъ за линіею.

Подписали:





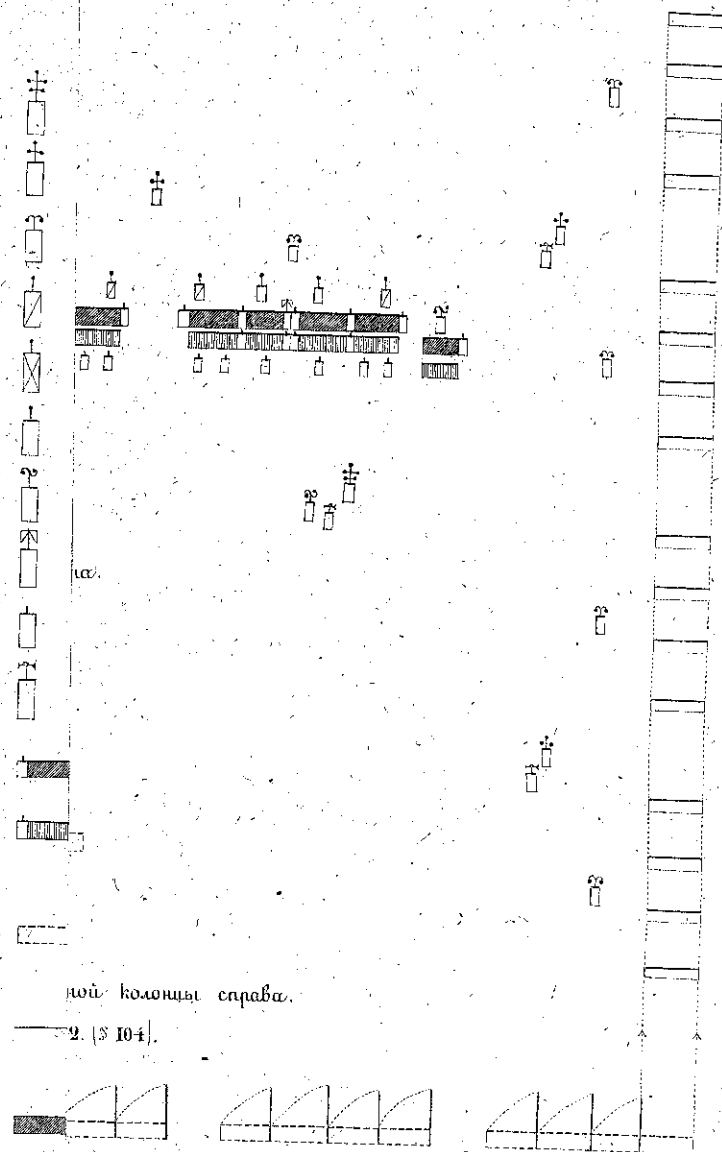









- Генераль-Адъютантъ *Плаутинъ.*
- Генераль-Адъютантъ *Гринвальдъ.*
- Генераль-Инспекторъ по
Инженерной части *НИКОЛАЙ.*
- Генераль-Лейтенантъ *Баронъ Энгельгардтъ 1-й.*
- Генераль-Маіоръ *Курдюмовъ.*
- Генераль-Маіоръ *Симановскій.*
- Полковникъ *Лебедевъ 3-й.*

К 3.4.
Фиг. I. (§§ 5, 7-П и 13).



Четырехъ Эскадронный полкъ развернутый фронтомъ. Фиг. 1. [§§ 5, 7-П и 15].

ВЪЯСНЕНІЕ ЗНАКОВЪ.

-  Полковой Командиръ
-  Дивизионный _____
-  Эскадронный _____
-  Вводный _____
-  Замыкающий Офицеръ
-  Младшій _____
-  Полковой Ассистентъ
-  Штандартъ
-  Унтеръ-Офицеръ
-  Трубы
-  Передняя шеренга
-  Задняя _____
-  Начальное положеніе
-  Второе положеніе
-  Окончателное положеніе

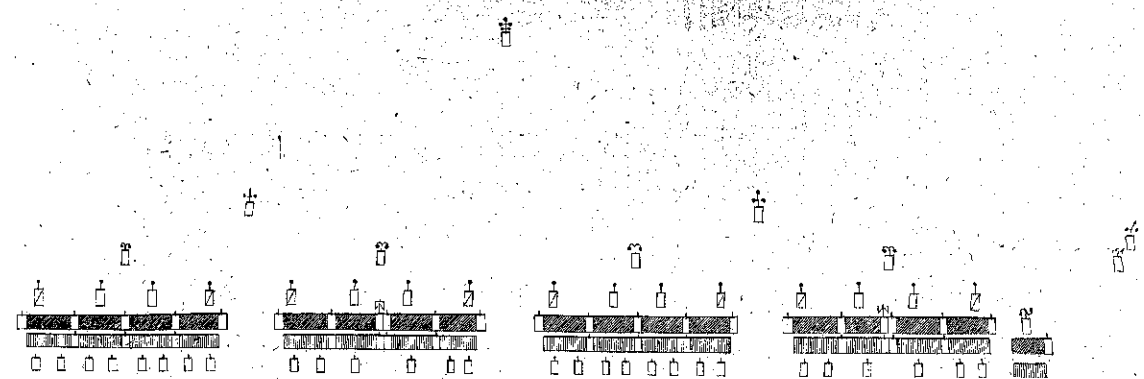

Построеніе колонны справа, по 3^{ей} Эскадронъ съ места.

Фиг. 3. [§ 118].

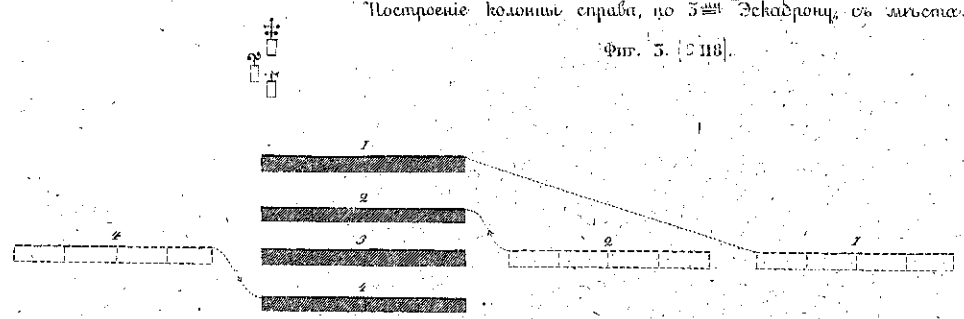

Построеніе вводной колонны справа.

Фиг. 2. [§ 104].

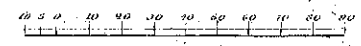

Построение подвижной колонны слева по 4^{ой} Декадрону.
Фиг. 4. [§ 124.]

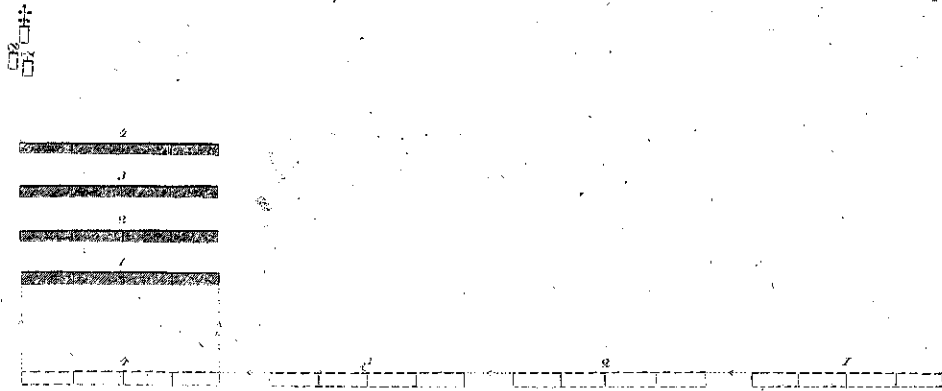

Построение Декадронной колонны из со-
лидной полурекадронной колонны справа.
Фиг. 5. [§ 125.]

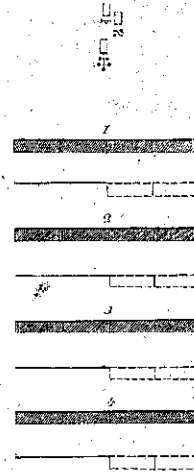

Варьезъ солидной колонны направо
и влево вперед. Фиг. 6. [§ 126.]

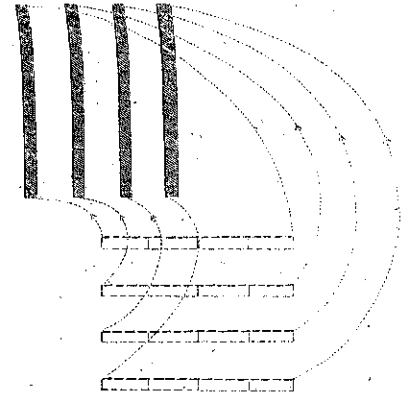

Перемена направления на лево, солидной Декад-
ронной колонны. Фиг. 7. [§ 127.]

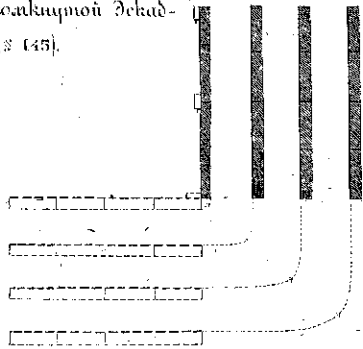

Перемена направления назад, солидной Декадрон-
ной колонны. Фиг. 8. [§ 128.]

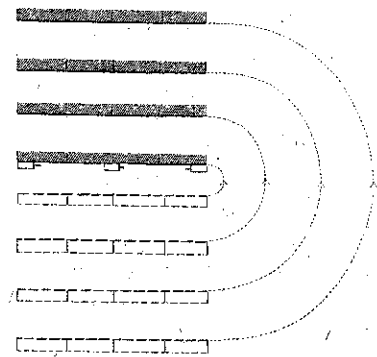

Построение фронта въ одну линию на право изъ Декадронныхъ колоннъ построенныхъ по взводу слева. Фиг. 9. [§ 168].

Построение фронта въ одну линию на лево изъ Декадронныхъ колоннъ построенныхъ по взводу справа. Фиг. 10. [§ 170].

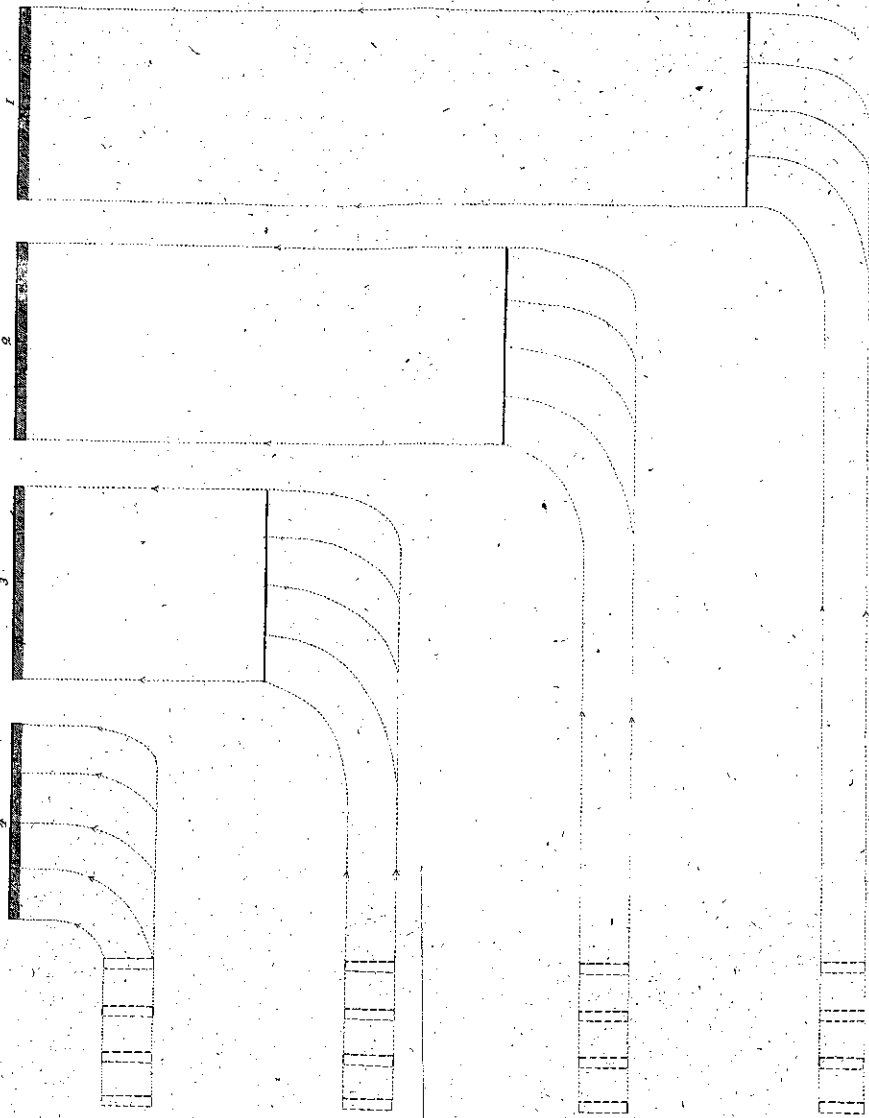
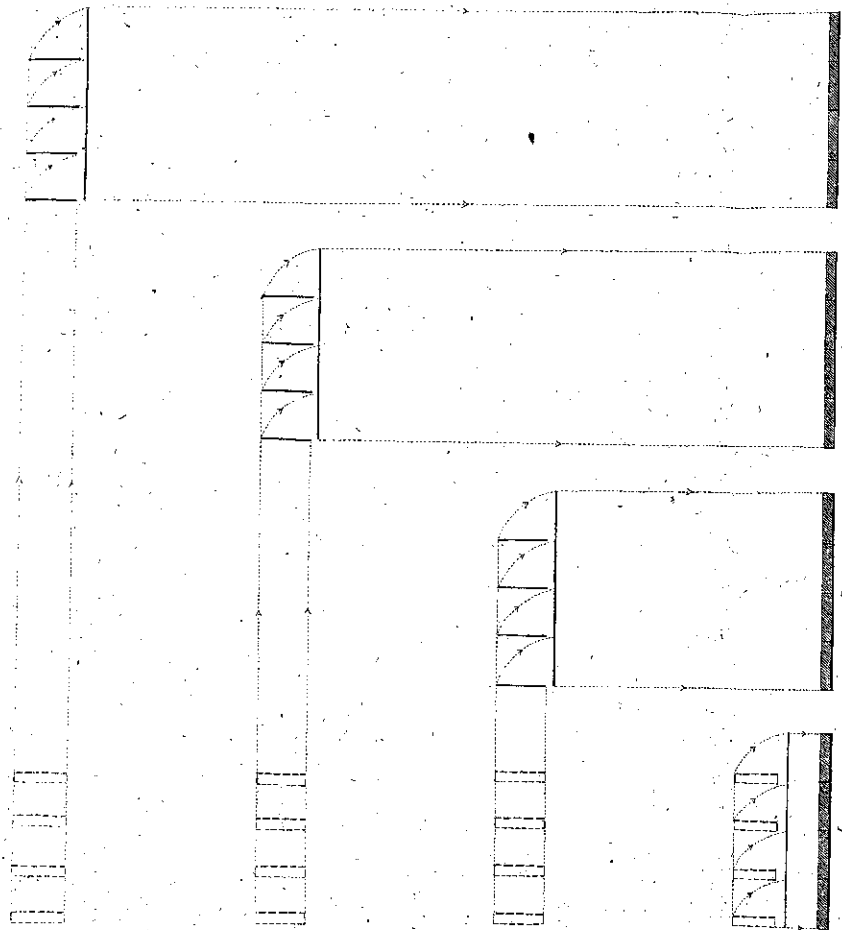

Построение фронта на право, въ одну линию, изъ Сводныхъ колоннъ изъ середины. Фиг. 11. [§ 172].

Построение фронта на право, цетралами, изъ взводныхъ колоннъ слева. Фиг. 12. [§ 173].

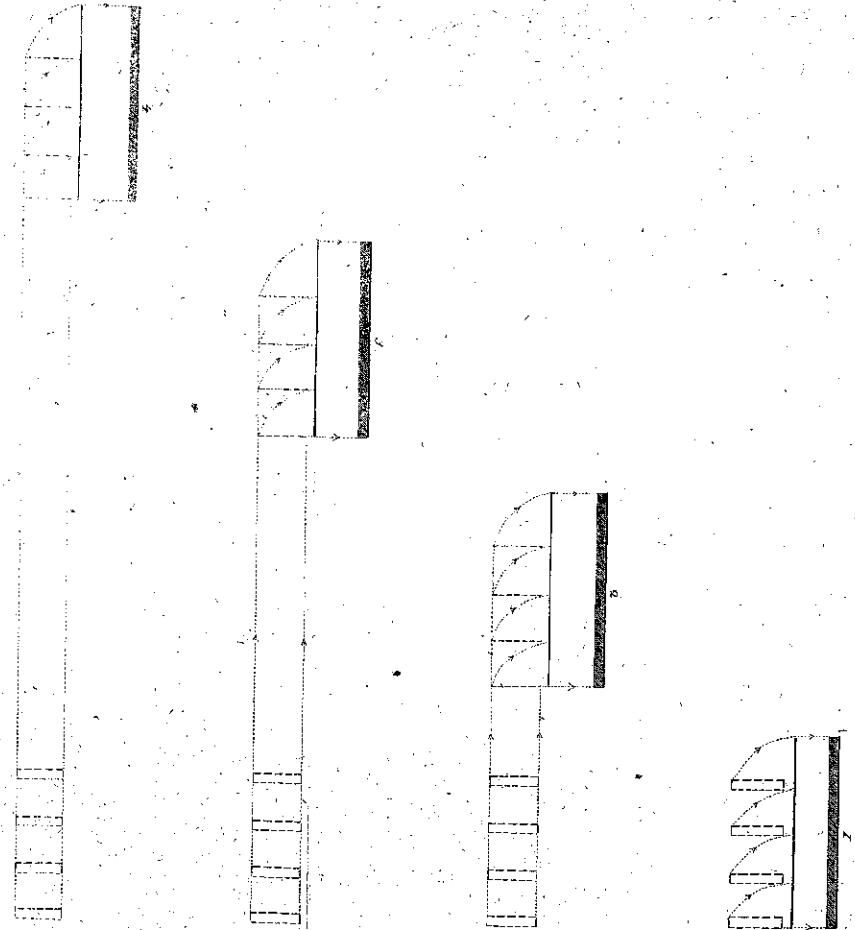
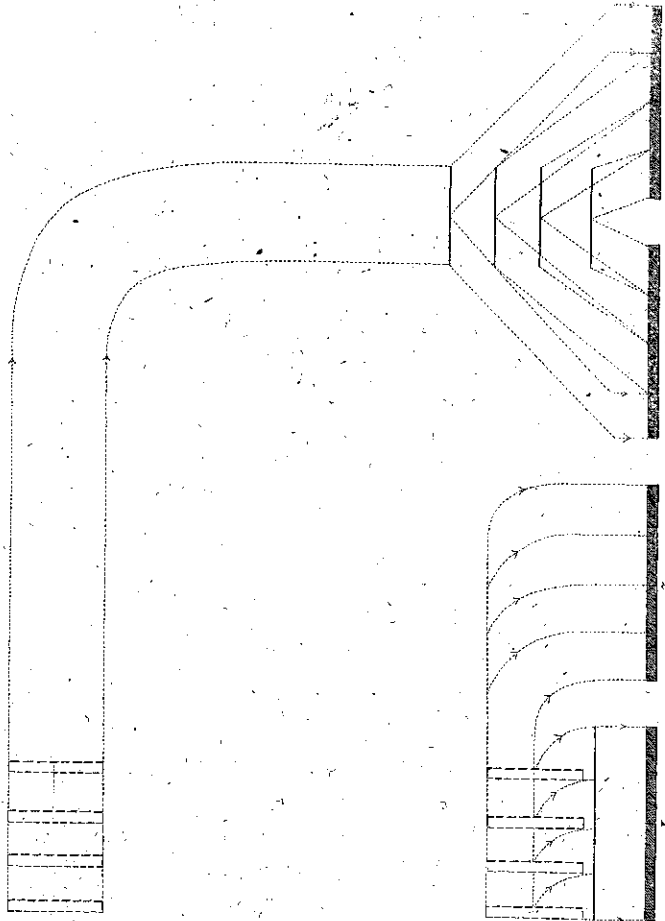

Построение фронтона изъ Сабвижонныхъ колоннъ изъ середины, по 2^м Сабвижоню на
лева, центурали. Фиг. 13. [§ 175].

Построение фронтона на лева въ одну линию изъ Сабвижонныхъ колоннъ изъ середины,
идущихъ въ обратномъ порядкѣ послѣ развѣда по вѣдно изъгола. Фиг. 14. [§ 179].

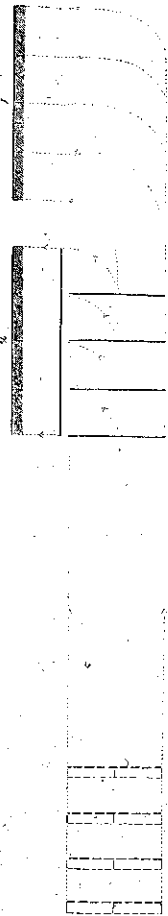
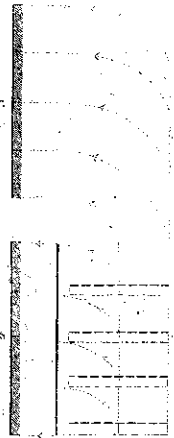

Построение фронта на право, уступами, из дивизионных колонн из середины, идущих в обратном порядке по взводу по взводу.

Фиг. 15. § 181.

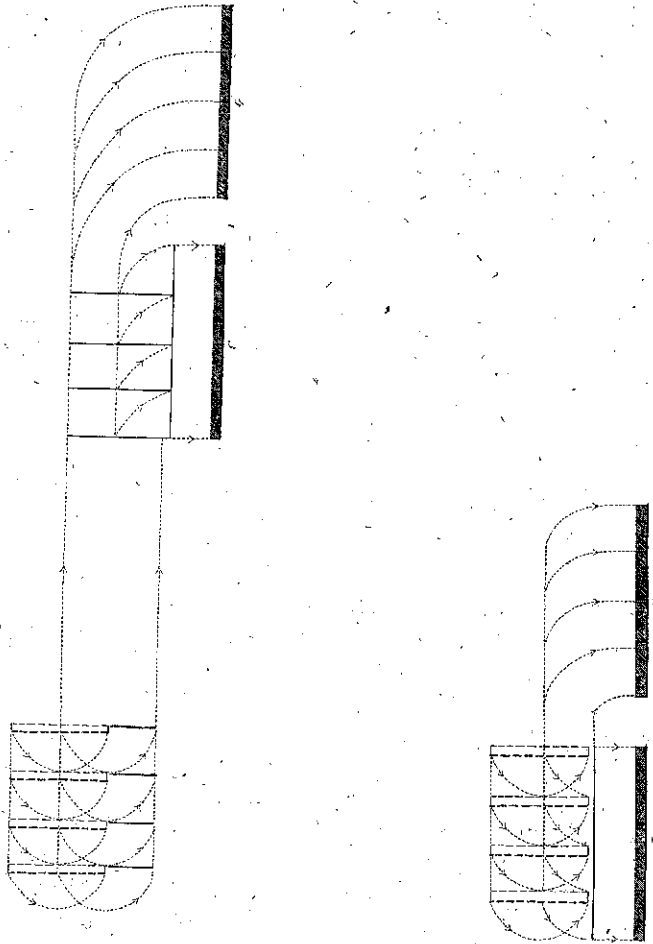

Построение фронта из колонны слева, с места, по 3-ей эскадрон. Фиг. 16. § 194.

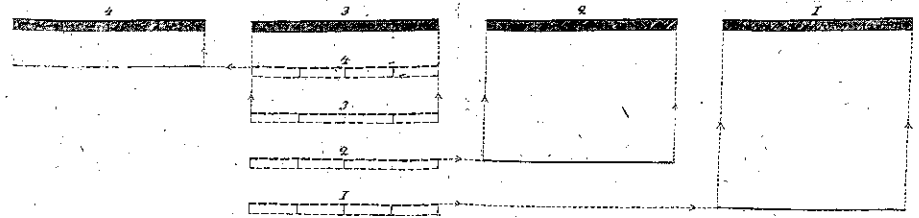

Построение фронта из эскадронной колонны слева, на ходу.

Фиг. 17. § 196.

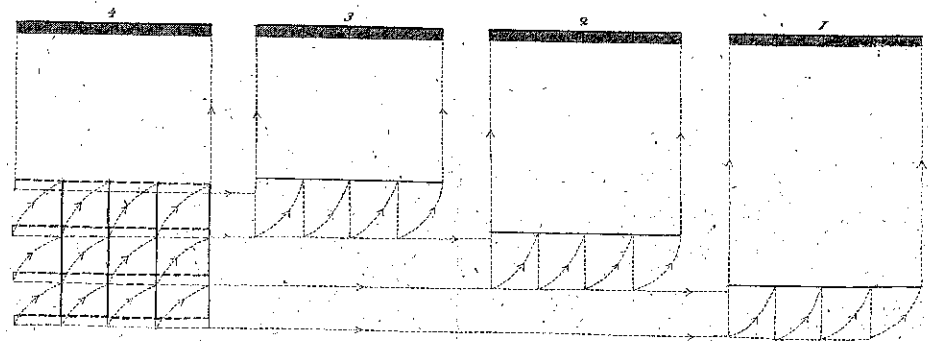

Передняя фронтъ съ лѣва, по 3^{ей} Эскадронѣ, правый флангъ назадъ.

Фиг. 18. (200).

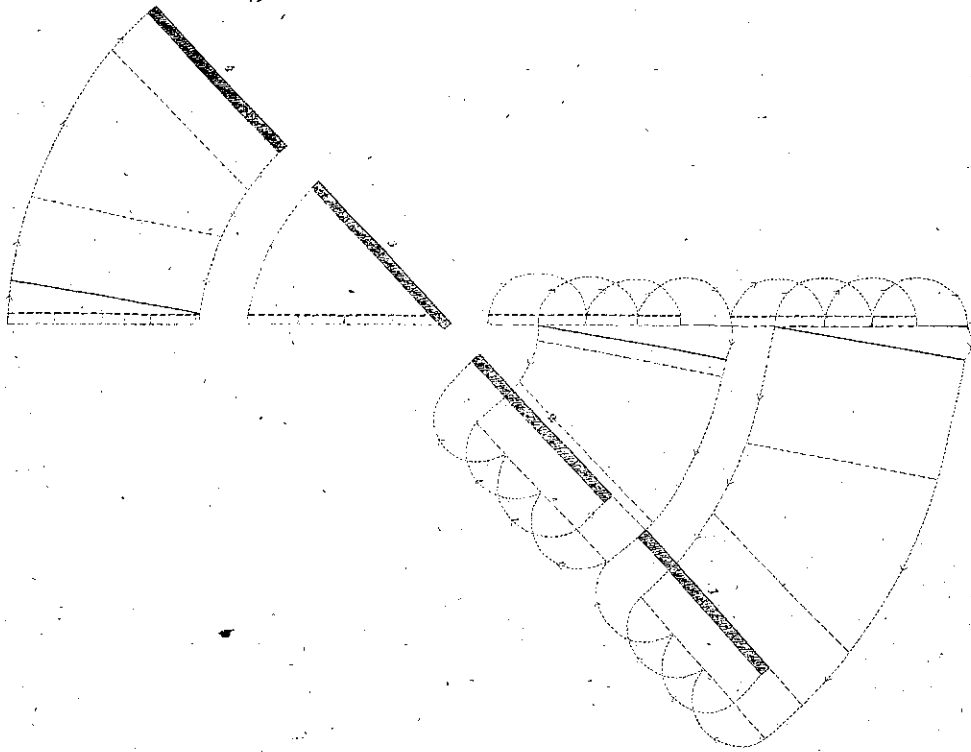

Передняя фронтъ на право, на ходу.

Фиг. 19. (203).

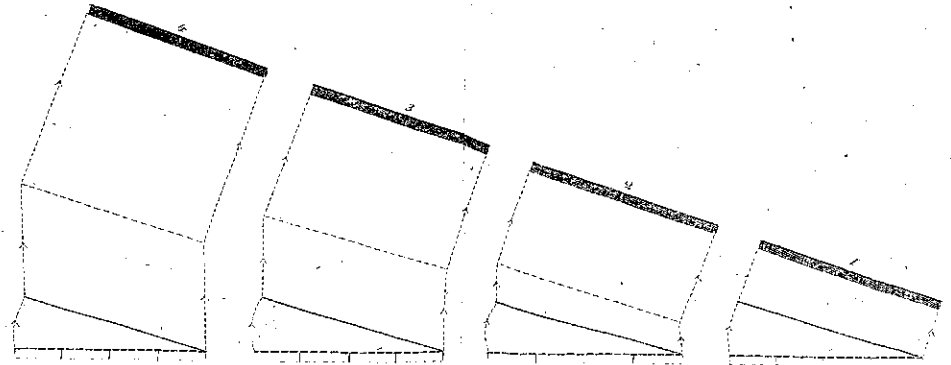

Передняя фронтъ полка, идущаго въ обратномъ порядкѣ посли захода по
вѣдно кривою. Фиг. 20. (204).

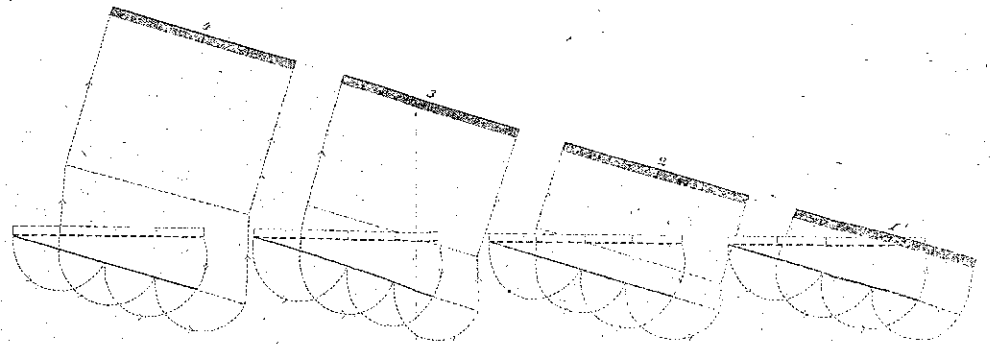

Построение фронта, по последней цепьце, полка идущаго въ обратномъ поряд-
кѣ, послѣ разбѣга по взводно кружель. Фиг. 21. (№ 204).

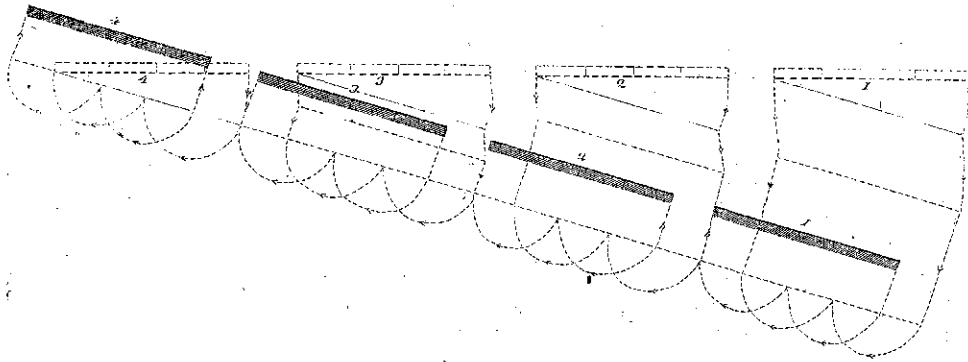

Перестроенный фронтъ полка построившаго по эскадронно въ взводныхъ колоннахъ, по 2^м
эскадрону, правѣе флангелъ назадъ. Фиг. 22. (№ 205).

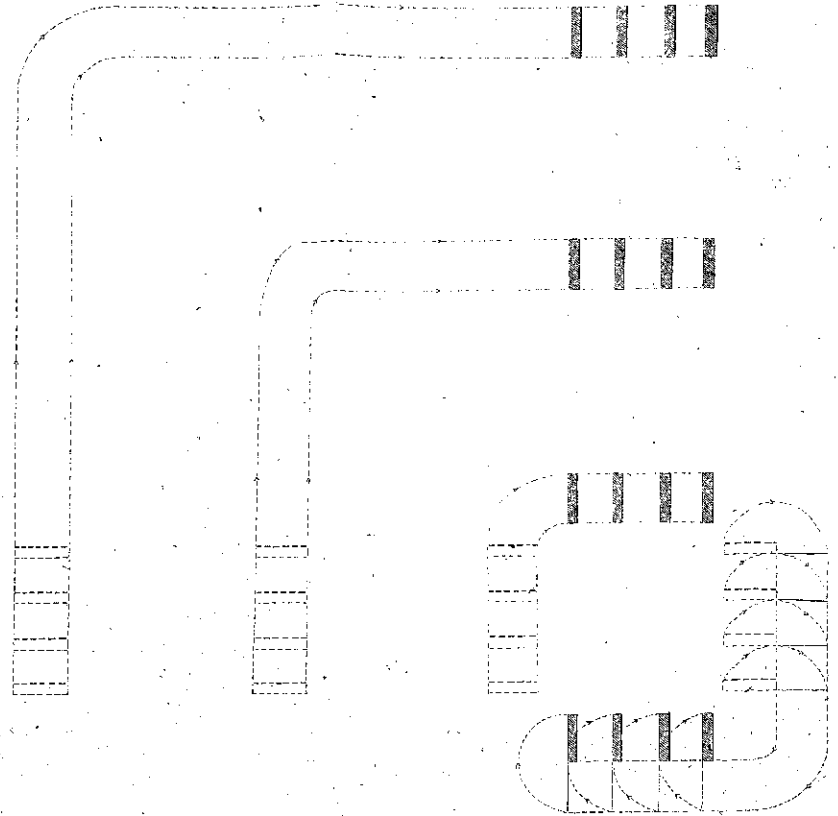

Перемѣна фронта по 1^ш Дивизию лѣвыми флангомъ назадъ.

Фиг. 25. [§ 205].

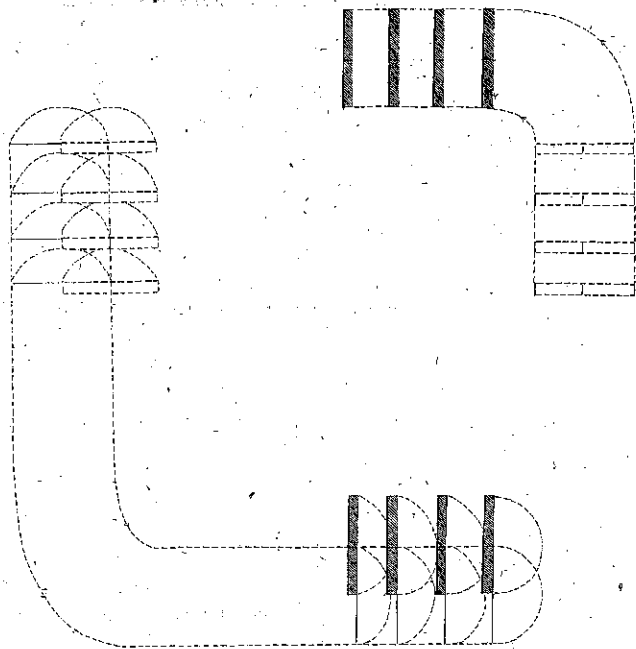

Отступленіе въ двѣ линіи чрезъ Декадронъ.

Фиг. 24. [§ 217].

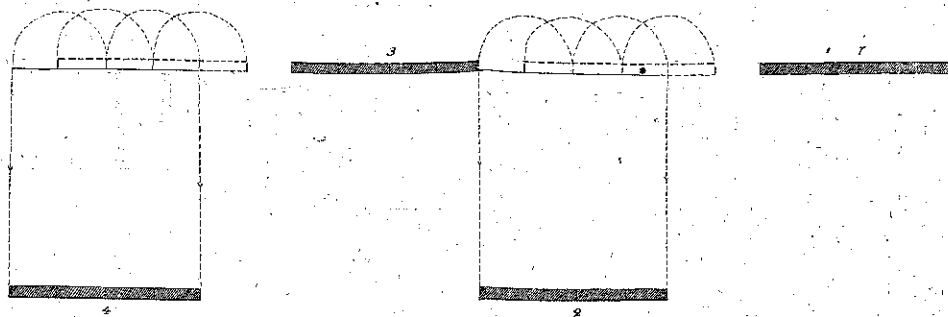

При отступленіи въ двѣ линіи, перемѣна направленія по 3^ш Декадронъ.

Фиг. 25. [§ 220].

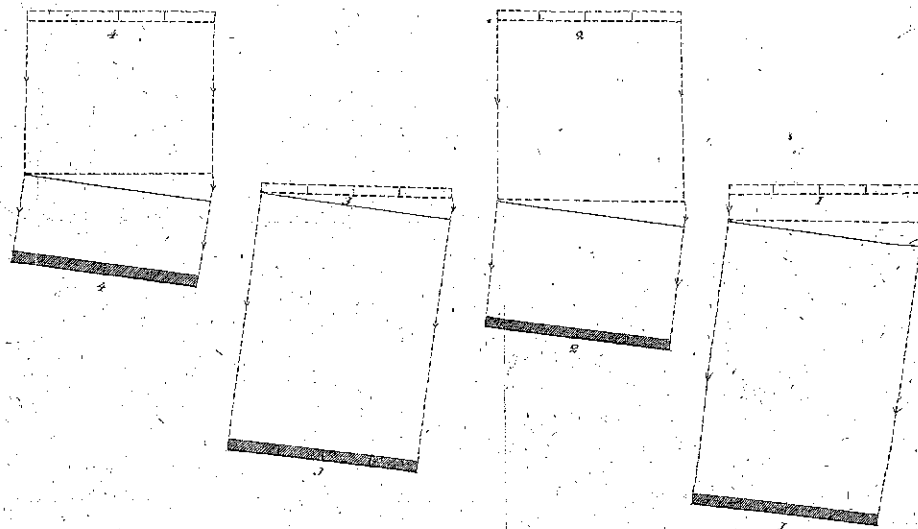

Наступление цѣпями по Декадронно справа.
Фиг. 26. (§295).

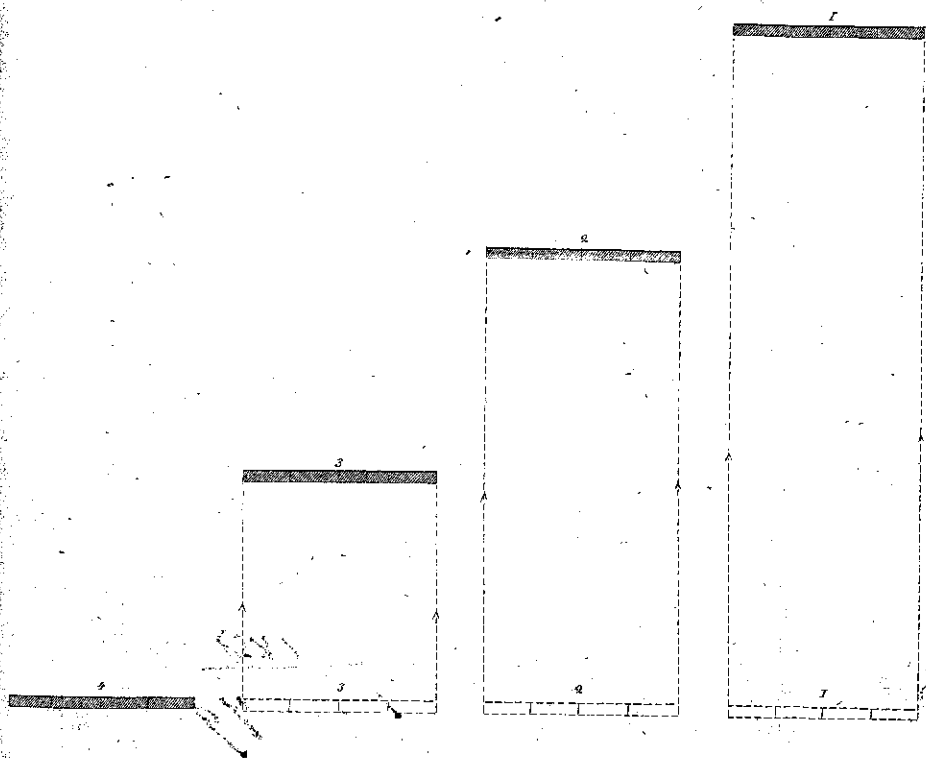

Отступление цѣпями по Декадронно справа.
Фиг. 27. (§250).

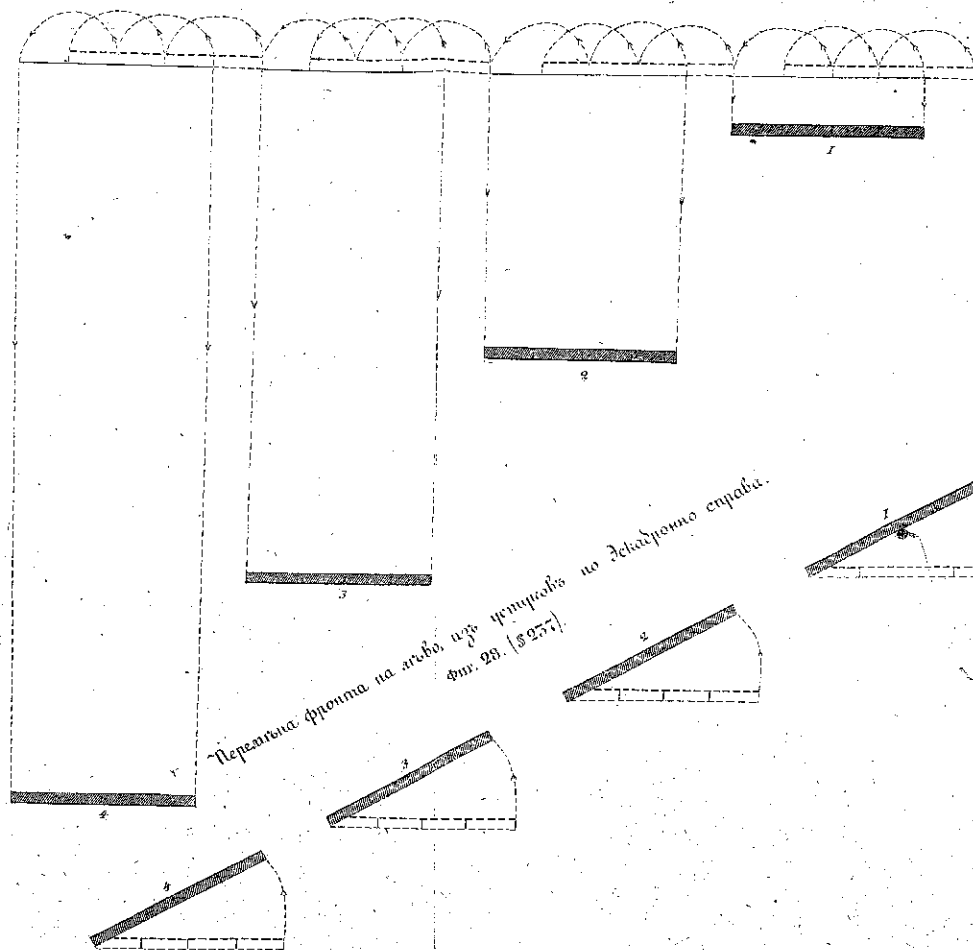

Переломъ фронта на лѣво, изъ цѣпей по Декадронно справа.
Фиг. 28. (§277).

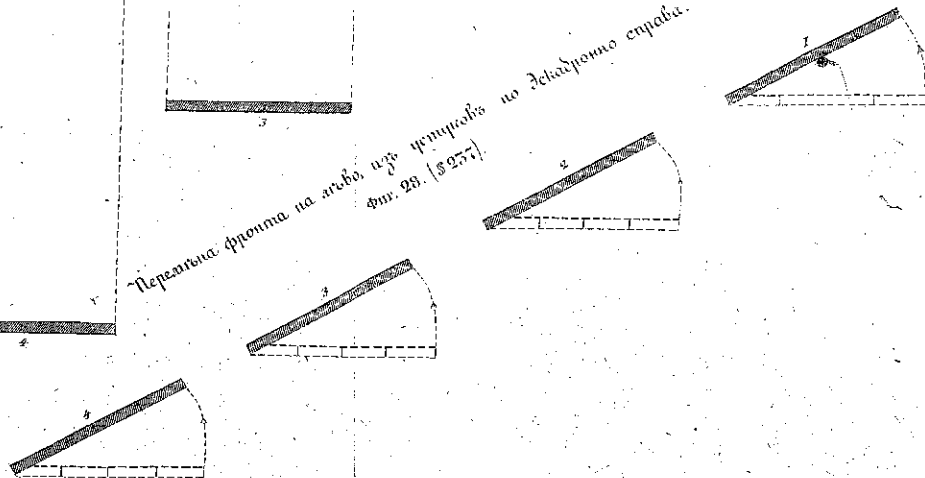

РЕЗЕРВНЫЙ ПОРЯДОКЪ

Легкихъ дивизій.

Армейской.

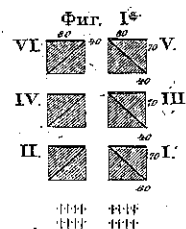

2^а Гвардейская Кавалерійская дивизія.

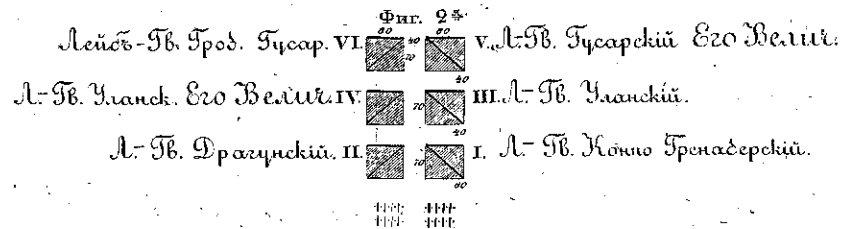

Гурасурской дивизіи.

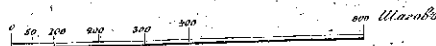
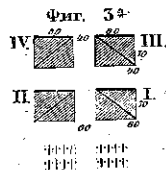

БОЕВЫЕ ПОРЯДКИ.

Легкихъ дивизій.
Армейской и Гвардейской.

Фиг. 4.

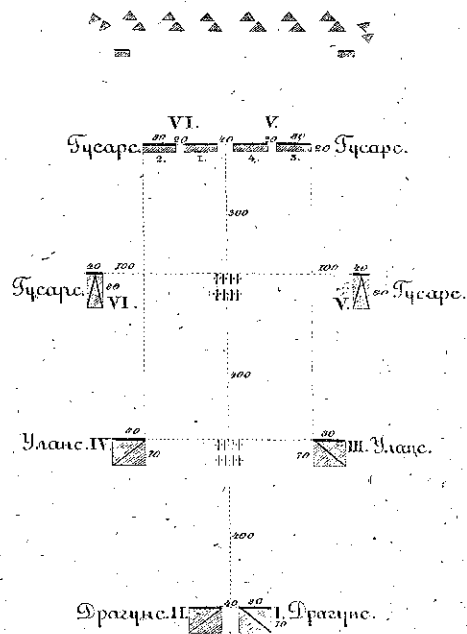

Кирасирской дивизіи.

Фиг. 5.

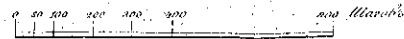
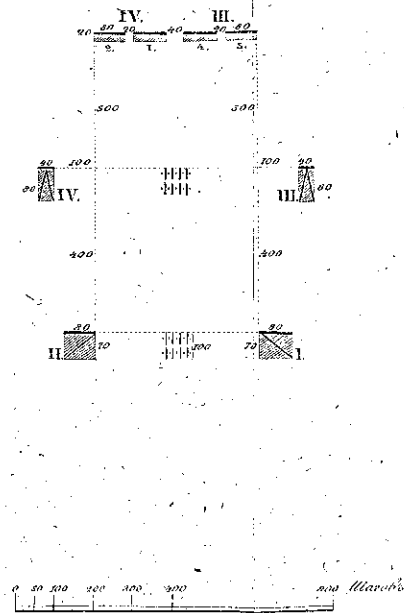

ПОСТРОЕНИЕ ВЪ ОДНОЙ КОЛОННѢ
 Лесныхъ дивизій Курасурской дивизіи
 Брадеевской Армейской.

Фиг. 6.

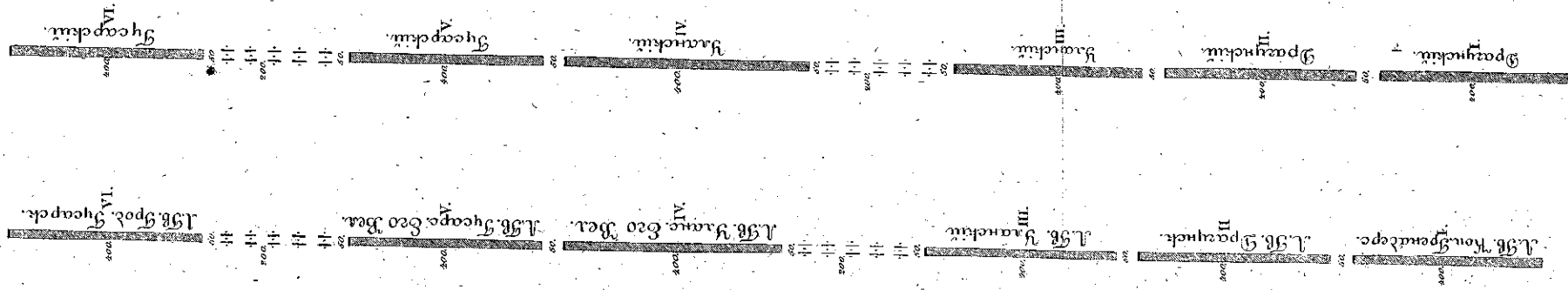

Фиг. 7.

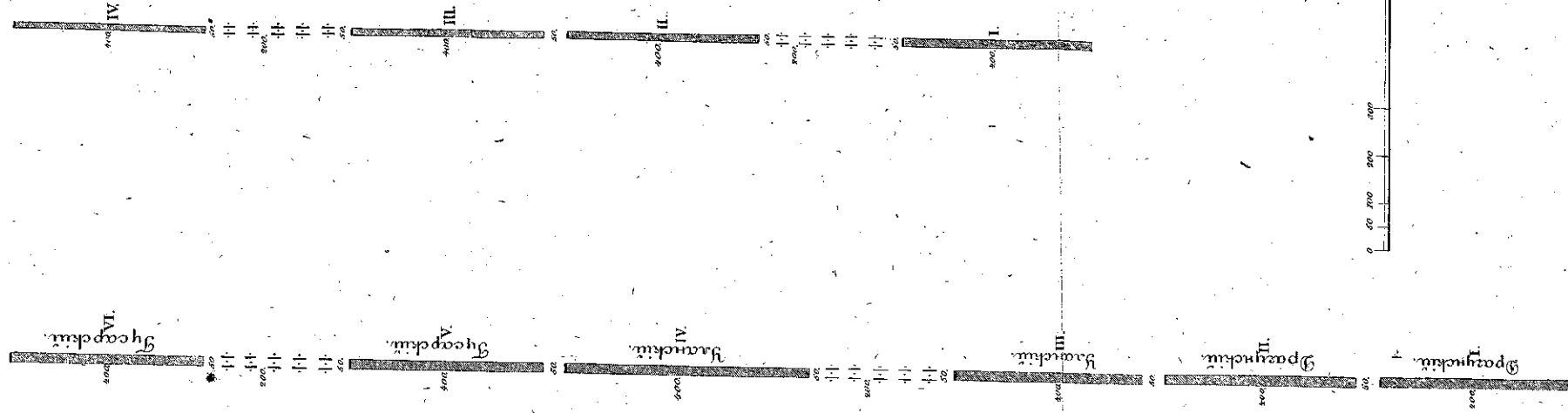

Фиг. 8.

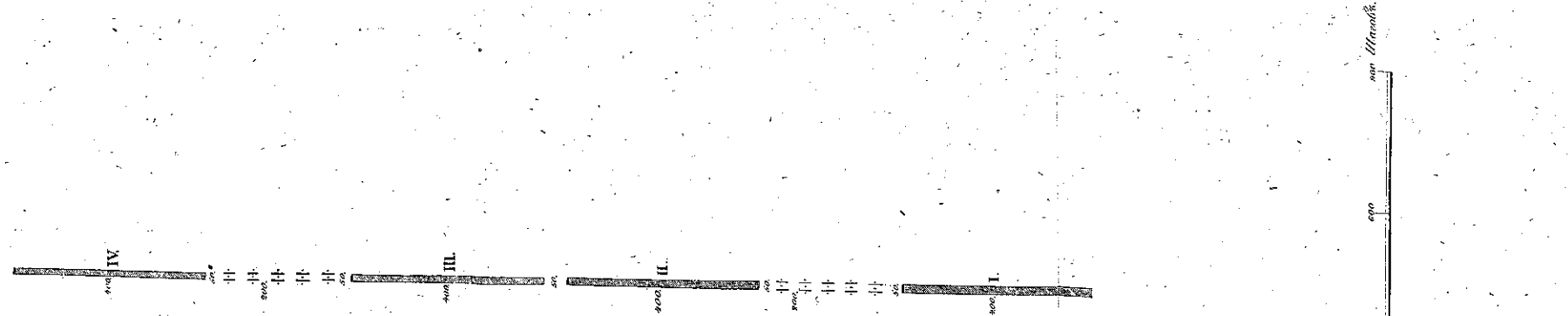

ПОСТРОЕНИЕ ВЪ ДВУХЪ КОЛОННАХЪ.

Легкихъ дивизій.

Кирасирской дивизіи.

Гвардейской

Армейской

Фиг. 9.

Фиг. 10.

Фиг. 11.

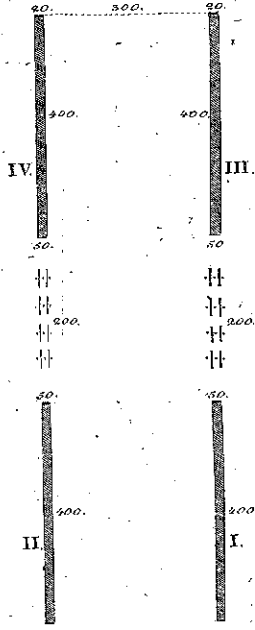
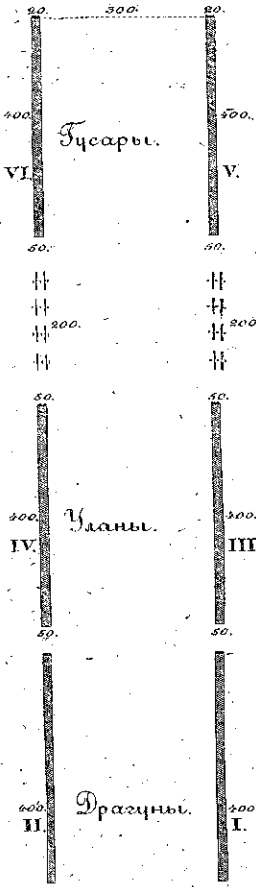
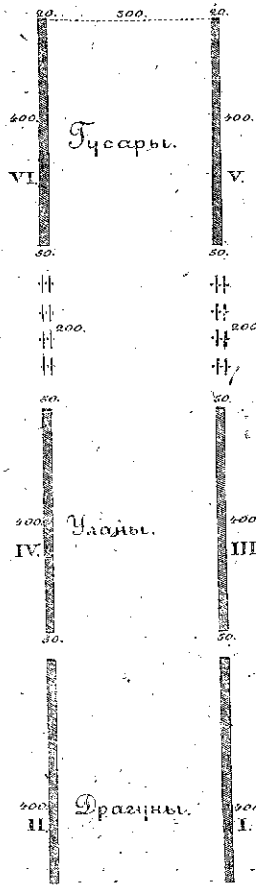

ФЛАНГОВЫЯ или ОБХОДНЫЯ КОЛОННЫ Легкихъ дивизій.

Гвардейской.

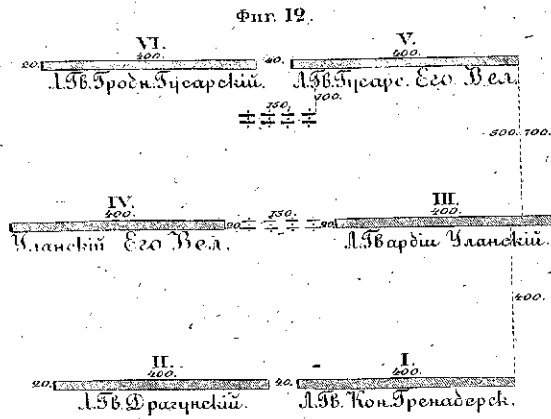

Артиллерийской.

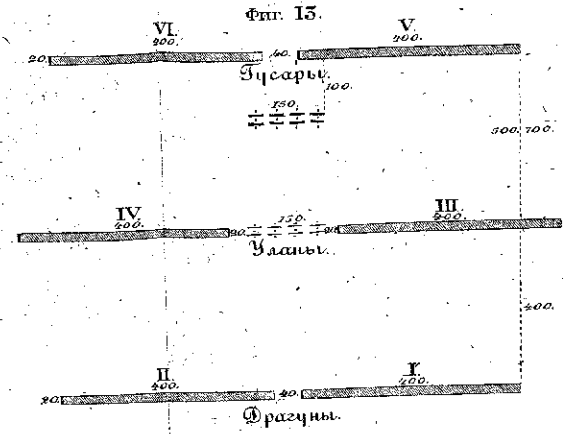

Кирасирской дивизіи.

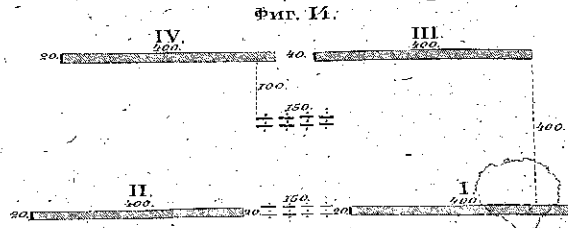

№ IV к. Кав. У.

Перемѣна направленія резервныхъ порядковъ на ходу на лѣво на $\frac{1}{8}$ часть круга.

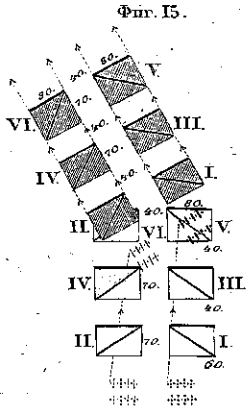

Перемѣна направленія резервныхъ порядковъ на мѣстѣ на $\frac{1}{4}$ часть круга.

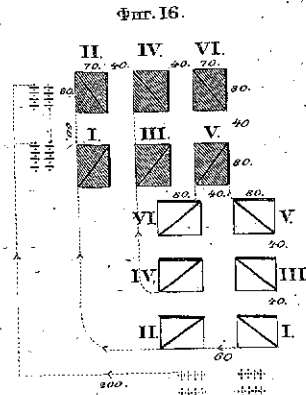

Выдвиганіе полковыхъ колоннъ изъ резервнаго порядка, оставляя на мѣстѣ 3^ю бригаду.

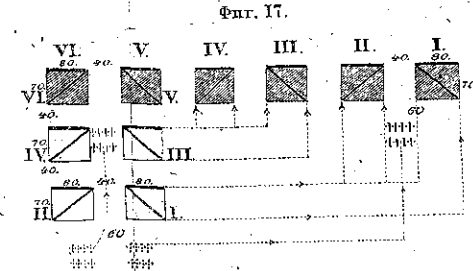

Выдвиганіе полковыхъ колоннъ на линію изъ резервнаго порядка, выдвигая впередъ 2^ю бригаду.

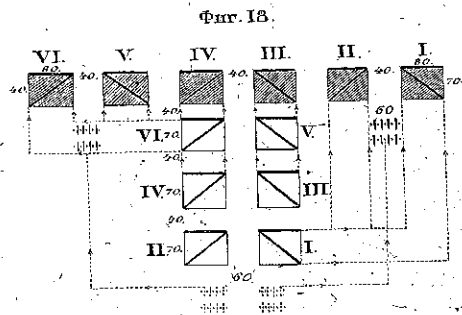

Построеніе общей колонны по третей полку.

Фиг. 19.

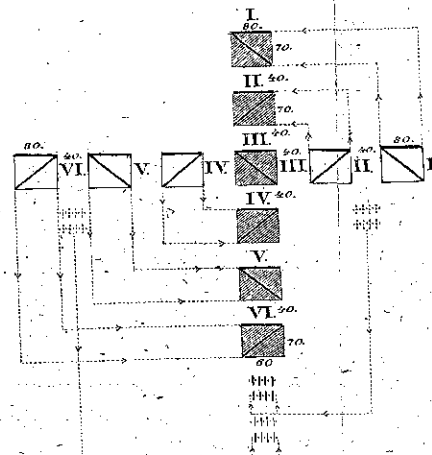

0 30-100 300 600 мѣтръ.

Построение съ листа подвижной колонны
справа.

Фиг. 20.

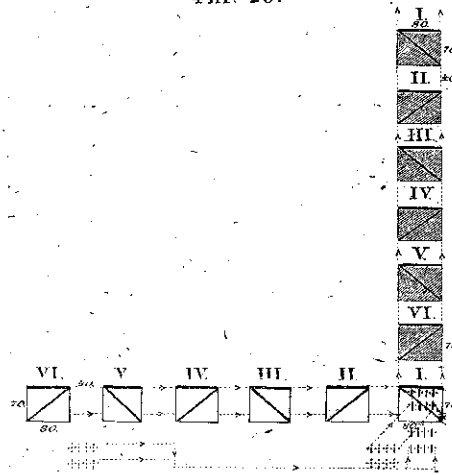

Построение резервного порядка, выдвигая 3^ю бригаду
право.

Фиг. 22.

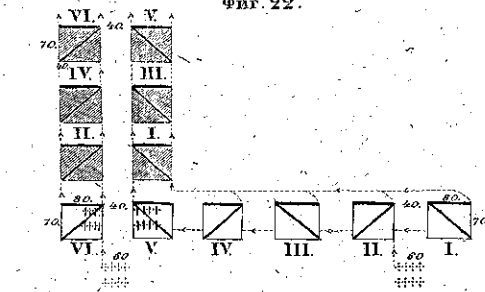

Построение резервного порядка изъ полковъ, имѣющихъ головы на линіи, по 2^{ой}
бригадѣ.

Фиг. 21.

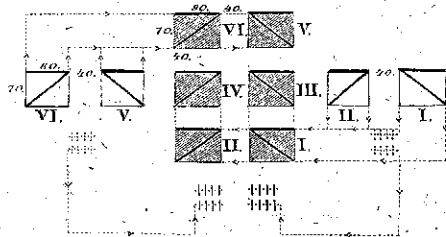

Построение общей колонны съ права фронта
полъ къ сторонѣ праваго фланга.

Фиг. 23.

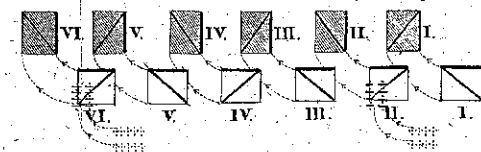

Перемена направления на лѣво лини колоннъ на тѣсныхъ интервалахъ по 2^{ой} полку.

Фигура 24.

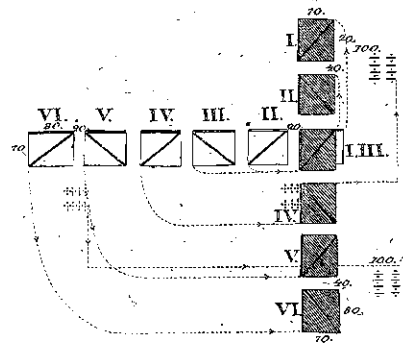

Построение въ боевой порядокъ изъ резервнаго отвода вторюю линию и резервъ назадъ.

Фиг. 26.

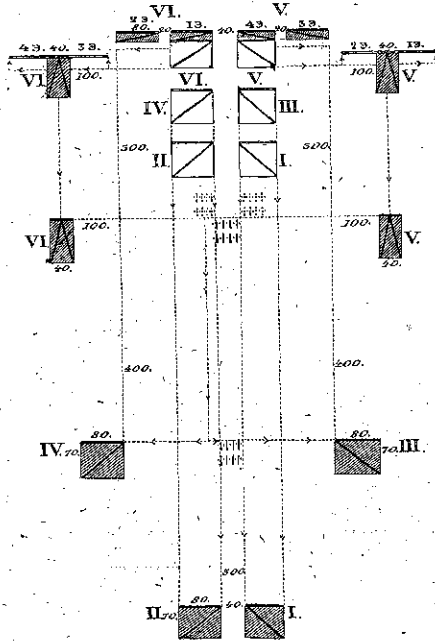

Построение боевого порядка изъ резервнаго впередъ.

Фиг. 25.

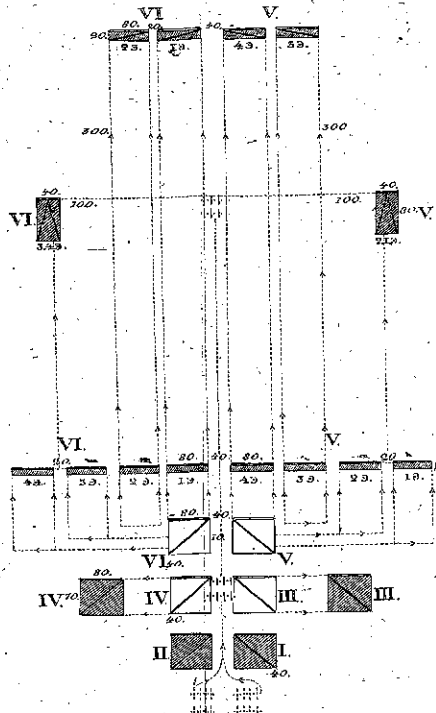

Къ Фиг. 25. Примѣчаніе 1^{ое}. I и II полки берутъ дистанцію при движеніи первыхъ двухъ линій впередъ.

Къ Фиг. 25 и 26. Примѣчаніе 2^{ое}. Батареи выдвигаютъ по назначенію, съ окончаніемъ построения боевого порядка, если не послѣдуетъ особаго приказанія.

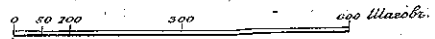

Построеніе казаренъ, наведенныя на флангъ по-
зиціи, занятой пехотою.

Фиг. 27.

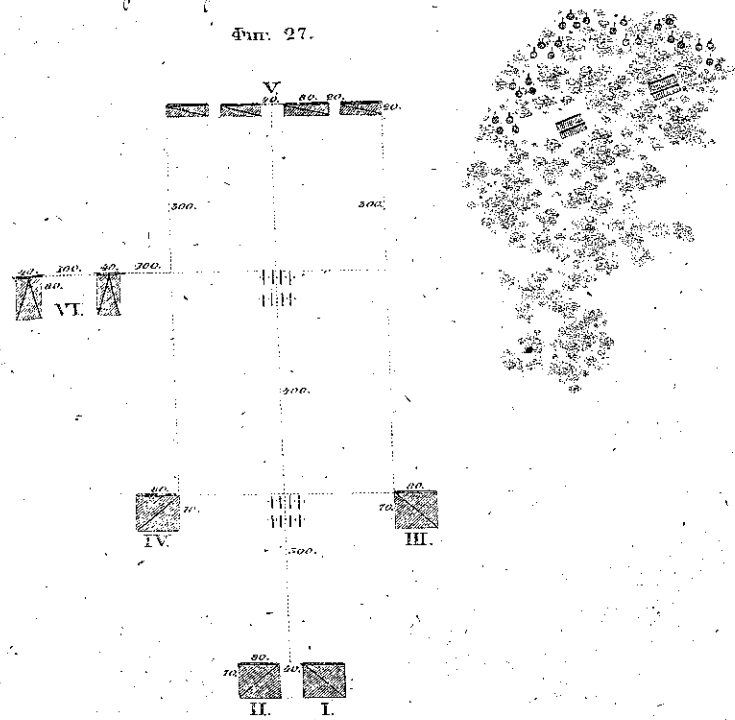

Примѣръ наступленія для атаки съ праваго фланга при благо-
приятствующей мѣстности.

Фиг. 28.

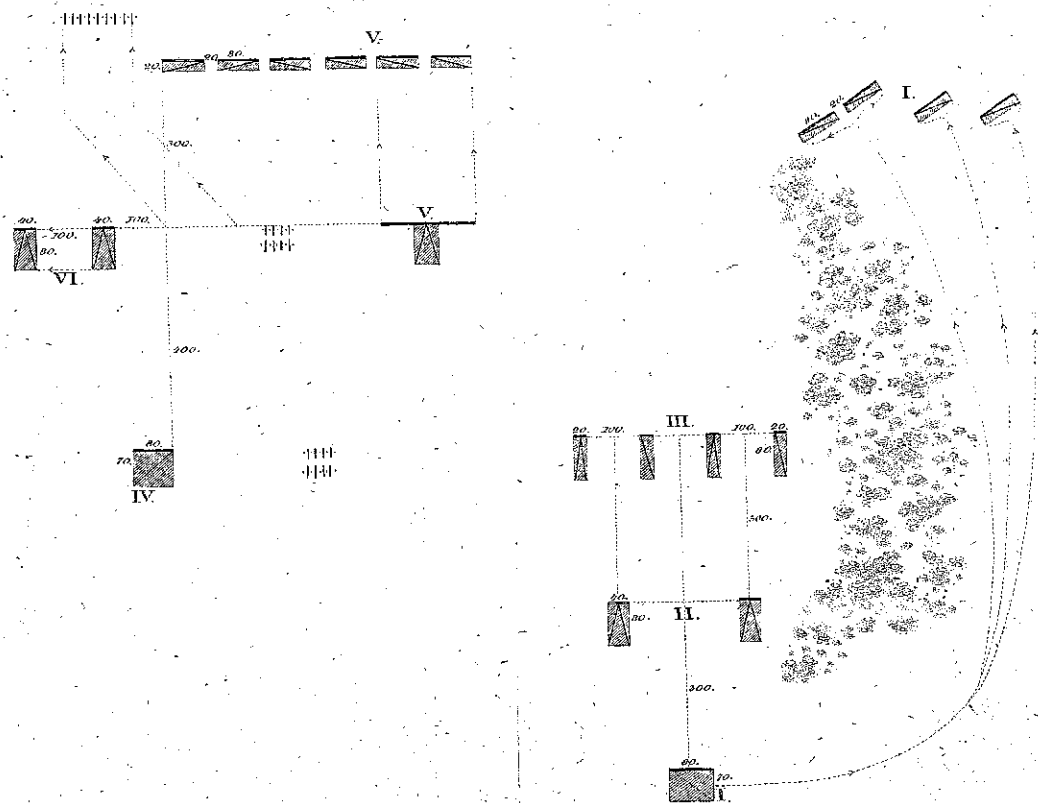

0 100 300 500 шаговъ.

Передняя фронтъ на 1/2 часть круга на право.

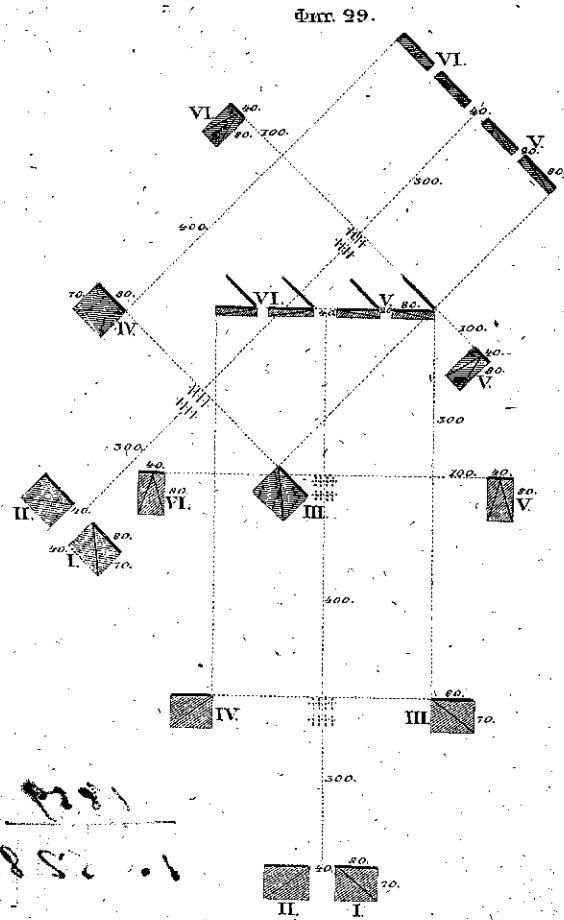

Передняя фронтъ на право по 1^{му} эскадрону полка, находящагося въ 1^й лини.

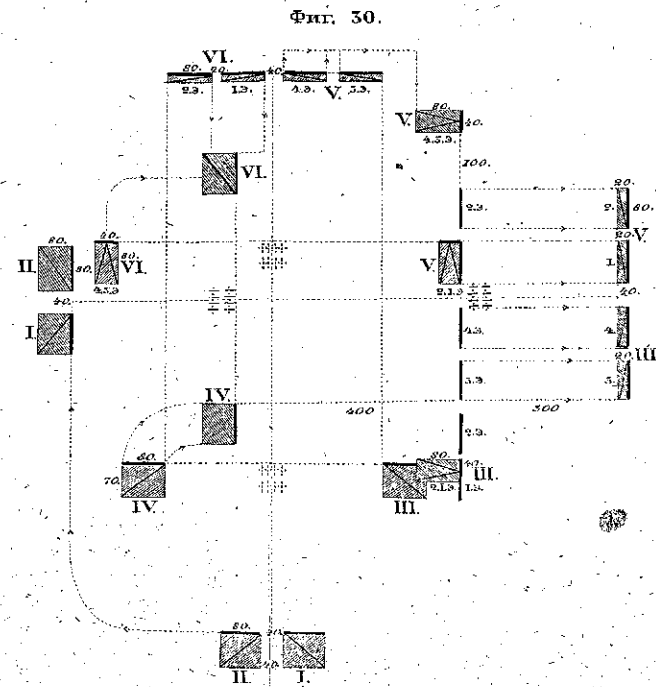

0 50 100 200 300 400 500 600 700 800 900 1000 Шаговъ.

ОБЪЯСНИТЕЛЬНАЯ ЛЕГЕНДА.

Фиг. 1. Назвѣдчикъ съ укороченными стрелами.

Фиг. 2. Приготовленіе къ палубѣ изъ иттицера.

Фиг. 3. Стрѣльба впередъ.

Фиг. 4. Стрѣльба на лѣво.

Фиг. 5. Стрѣльба изъ иттицера в лѣвую бѣгу.

Фиг. 6. Стрѣльба на лѣво назадъ.

Фиг. 7. Скачка черезъ барьеръ съ палубою.

Фиг. 1.

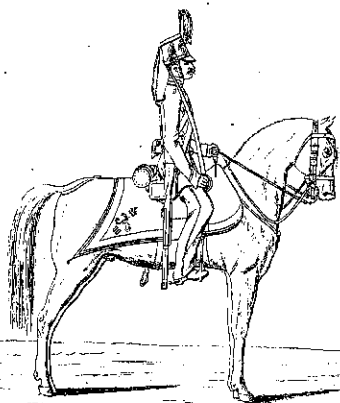

Фиг. 2.



Фиг. 3.



Фиг. 4.

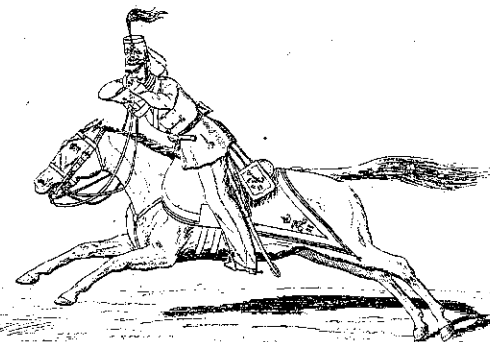

Фиг. 5.

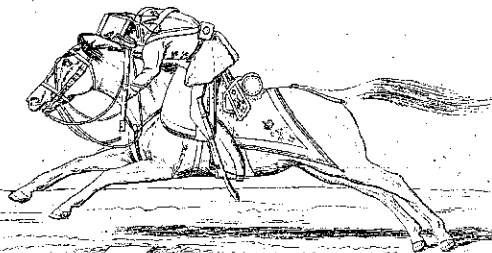

Фиг. 6.

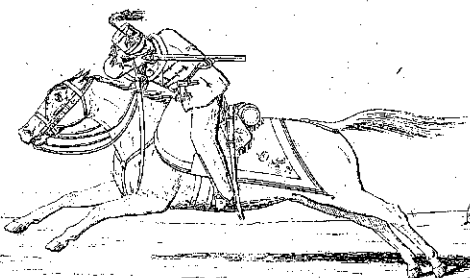

Фиг. 6.



Фиг. 7.

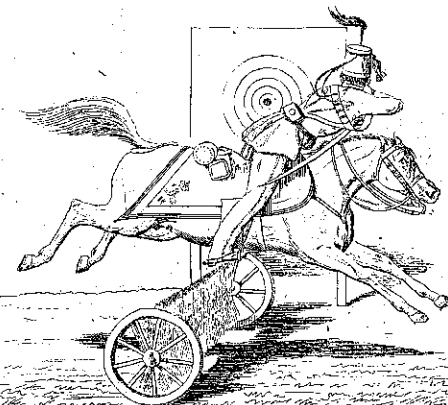

ОБЪЯСНИТЕЛЬНАЯ ЛЕГЕНДА

Фиг. 8. Стрѣлой изъ пистоле-
та впередъ.

Фиг. 9. Стрѣлой изъ пистоле-
та на право назадъ.

Фиг. 10. Стрѣлой изъ пистоле-
та въ мѣстѣ брасси.

Фиг. 11. Стрѣлой изъ пистоле-
та на лѣво.

Фиг. 12. Стрѣлой изъ пистоле-
та на право.

Фиг. 15. Размѣщеніе павзди-
ковъ въ шлѣхъ по тарно.

Фиг. 8.

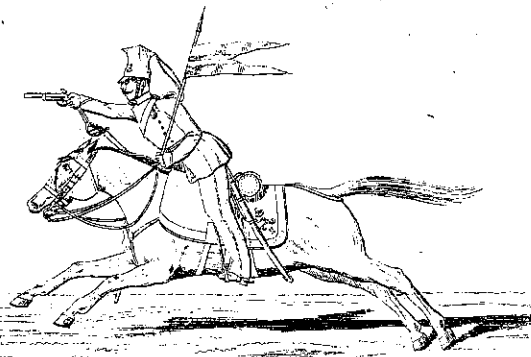

Фиг. 9.

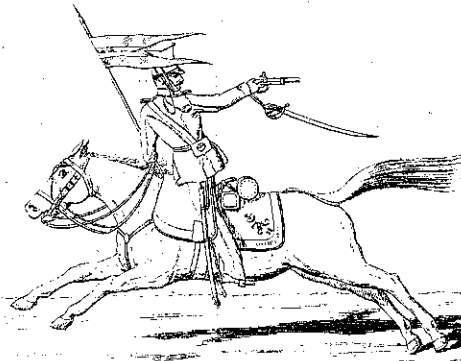

Фиг. 10.

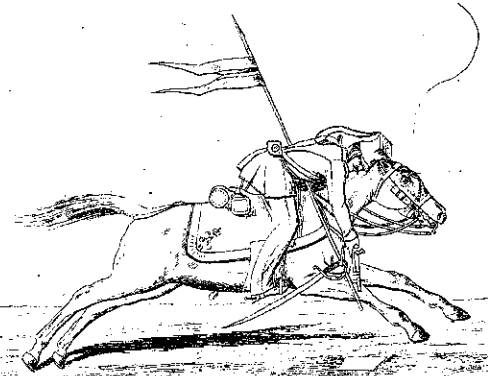

Фиг. 11.



Фиг. 12.

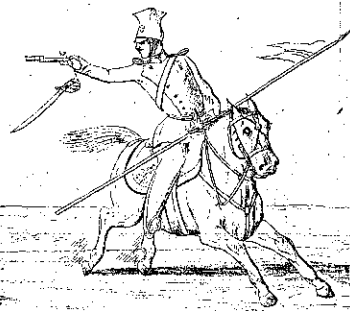

Фиг. 15.

